

KAMPAANIA!

1. APRILLIST KUNI 31. MAINI 2017

MITUTOYO KAMPAANIA



USB-SISESTUSVAHEND/USB-OTSEISESTUSVAHEND

- > Need seadmed võimaldavad DIGIMATIC mõõteriistu otse USB-liidesega ühendada, ilma et oleks vaja täiendavat tarkvara kasutada.
- > Mõõteandmed konverteeritakse klaviatuuri koodideks, mis võimaldab suhtlemist mis tahes programmiga, kasutades klaviatuurisistemi (HID).
- > Võite ühendada nii karp-tüüpi kui ka kaabel-integreeritud tüüpi arvuti USB-porti (Microsoft® Windows®-is fikseeritud COM-tähisega (toimib kui kanalitunnus (VCP)). Tarkvara USB-ITPAK sisaldab virtuaalse COM-pordi (VCP) draiverit.



USB-SISESTUSVAHEND

Karp-tüüpi, varustatud sisseehitatud andmelülitiga ja lisatava jalglüliti terminaliga



USB-OTSEISESTUSVAHEND

Kitsas, kaabel-integreeritud tüüpi



Nr. 264-016

Tavahind: ~~209 €~~

167 €

USB-SISESTUSVAHEND, lisavarustusega



Nr. 06ADV380C

Tavahind: ~~102 €~~

79 €

USB-OTSEISESTUSVAHEND, lisavarustusega



USB-ITPAK V2.0 USB-tongel

USB-ITPAK V2.0 koostab järgmise protseduuri andmete sisestamiseks DIGIMATIC-väljundiga varustatud mõõteseadmetest Excel®-i töölehele:

- Seadmehaldur avab automaatselt Excel® lehe
- Täpsustatud sisestusjärjekord
- Sisestuspiirid saab määrata ühe Digimatic mõõteseadme kohta, mis vähendab vale sisestamist
- Käesolev tarkvara ühildub:
 - USB-OTSEISESTUSVAHEND
 - USB-SISESTUSVAHEND
 - U-WAVE

Nr.	Nimetus	Tavahind, €	Kampaaniahind, €
USB-SISESTUSVAHEND			
264-016	Karp-tüüpi USB-sisestusvahend koos andmenupuga (Ø 18 mm) ja jalglüliti valmidusega. Seade vajab täiendavat DIGIMATIC kaablit	209	167
USB-OTSEISESTUSVAHEND			
06ADV380A	Kõrgklassilise IP-kaitsega mudel koos andmelülitiga (nt IP-67 nihik)	117	95
06ADV380B	Kõrgklassilise IP-kaitsega mudel koos andmelülitiga (nt IP-65 mikromeeter)	117	95
06ADV380C	Andmelülitiga (nt nihkkaliiber ABSOLUTE DIGIMATIC)	102	79
06ADV380D	10 klemmiga, lihtne mudel (nt ID-F indikaator)	102	79
06ADV380E	6 klemmiga, ümmargune mudel (nt Quick mikromeeter)	102	79
06ADV380F	Lihtne, sirge mudel (näiteks ID-C indikaator)	102	79
06ADV380G	Kõrge kvaliteediline IP-kaitsega kellindikaator (näiteks ID-N indikaator)	102	79

Valikulised lisatarvikud

Nr.	Nimetus	Tavahind, €	Kampaaniahind, €
06AEN846	USB-ITPAK V 2.0 tarkvara Excel®-i kasutamiseks andmekogumise jaoks	224	180
937179T	Jalglüliti	43	—
06ADV384	Jalglüliti USB adapter (ainult koos USB-ITPAK-iga)	102	79

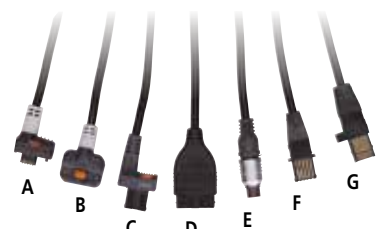

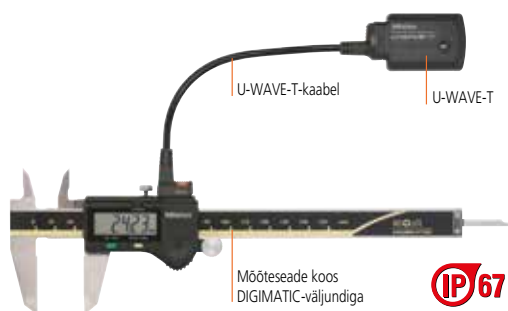

U-WAVE – mõõteandmete juhtmevaba edastamise süsteem

- > Sidekaugus ca 20 m
- > Tarkvarast sõltumatu ühendus

Valikulised lisatarvikud

Nr.	Nimetus	Tavahind, €	Kampaaniahind, €
02AZE200	U-WAVE'i hoidik instrumendile	20	-
06AEN846	USB-ITPAK V 2.0 tarkvara Excel®-i kasutamiseks andmekogumise jaoks	224	180

Nr.	Nimetus	Tavahind, €	Allahindlus koguselt, € 1-2 tk.	Allahindlus koguselt, € 3-5 tk.	Allahindlus koguselt, € 6 ja rohkem tk.
02AZD730D	U-WAVE-T (IP67 mudel)	163	125	120	115
02AZD880D	U-WAVE-T (sumistiga mudel)	163	125	120	115
02AZD810D	U-WAVE-R vastuvõtja	324	249	249	249
Kaablite tüübid					
02AZD790A	Kõrgklassilise IP-kaitsega mudel koos andmelülitiga (nt IP-67 nihik)	97	75	70	65
02AZD790B	Kõrgklassilise IP-kaitsega mudel koos andmelülitiga (nt IP-65 mikromeeter)	97	75	70	65
02AZD790C	Andmelülitiga (nt nihkkaliiber ABSOLUTE DIGIMATIC)	92	75	70	60
02AZD790D	10 klemmiga, lihtne mudel (nt ID-F indikaator)	87	70	65	60
02AZD790E	6 klemmiga, ümmargune mudel (nt Quick mikromeeter)	87	70	65	60
02AZD790F	Lihtne, sirge mudel (näiteks ID-C indikaator)	87	70	65	60
02AZD790G	Kõrgekvaliteediline IP-kaitsega digitaalne indikaator (näiteks ID-N indikaator)	92	75	70	60

ABSOLUTE! AOS! DIGIMATIC nihik

- > Nüüd varustatud sama induktsioon-tüüpi kodeerijaga, mida kasutatakse ka tippklassi ABS IP67 nihikutel.
- > Aku eluiga: 18 000 tundi



Nr. 500-181-30

Tavahind: ~~109 €~~

82 €

Solaarnihik ABSOLUTE DIGIMATIC IP67

- > Suure jõudlusega mudel



Nr. 500-772

Tavahind: ~~189 €~~

148 €

Nr.	Vahemik, mm	Sügavusvarb	Tavahind, €	Kampaaniahind, €
500-181-30	0 – 150	lame	109	82
500-182-30	0 – 200	lame	170	132
500-184-30	0 – 150	ümar	109	82

Nr.	Vahemik, mm	Sügavusvarb	Tavahind, €	Kampaaniahind, €
500-772	0 – 150	lame	189	148
500-773	0 – 200	lame	271	219
500-792	0 – 150	ø 1,9 mm	189	151

Pikk nihkkaliiber ABSOLUTE DIGIMATIC

> Tugev konstruktsioon pikkade mõõtevahemike jaoks kuni 1 000 mm



ABSOLUTE

Nr.	Vahemik, mm	Kaal, g	Tavahind, €	Kampaaniahind, €
500-501-10	0 – 600	1 350	872	680
500-502-10	0 – 1 000	3 300	1 515	1 198

Nr. 500-501-10

Tavahind: ~~872 €~~

680 €

DIGIMATIC mikromeeter

> Andmeväljundita



Nr. 293-821-30

Tavahind: ~~147 €~~

117 €

Nihik ABSOLUTE DIGIMATIC IP67

> Väga vastupidav jahutusvedelikele ja määrdeainetele

> Aku eluiga: 15 000 tundi



Nr. 500-706-20

Tavahind: ~~160 €~~

121 €

Nr.	Vahemik, mm	Täpsus*, µm	Tavahind, €	Kampaaniahind, €
293-821-30	0 – 25	± 2	147	117

* välja arvatud kvantimisviga

Mikromeetri statiiv

> Hoiab mõlemad käed vabad mikromeetri kasutamiseks ja detaili positioneerimiseks"



156-105-10



Nr. 156-101-10

Tavahind: ~~55 €~~

42 €

Nr.	Vahemik, mm	Andmeväljund	Tavahind, €	Kampaaniahind, €
500-706-20	0 – 150	–	160	121
500-716-20	0 – 150	•	205	152
500-707-20	0 – 200	–	225	178
500-717-20	0 – 200	•	260	191

Valikulised lisatarvikud

Nr.	Nimetus	Tavahind, €	Kampaaniahind, €
05CZA624	Andmelülitiga kaabel DIGIMATIC (1 m)	72	—
05CZA625	Andmelülitiga kaabel DIGIMATIC (2 m)	82	—
02AZD790A	Andmelülitiga ühenduskaabel U-WAVE	97	75
06ADV380A	USB-otsesisestusvahendiga kaabel (2 m)	117	95

Nr.	Mikromeetri vahemik, mm	Tavahind, €	Kampaaniahind, €
156-105-10	0 – 50	44	34
156-101-10	0 – 100	55	42

QuantuMike IP65

- > Kiirem mõõtmine 2 mm/pööre spindlikäiguga
- > Põrkmehanism mikromeetri trumlis ja kiirendajas



Nr. 293-140-30

Tavahind: 296 €

215 €

Suure täpsusega mikromeeter

- > 0,1 µm digitaalne samm
- > Andmeväljundiga



Nr. 293-100

Tavahind: 1 428 €

1 175 €

Nr.	Vahemik, mm	Täpsus*, µm	Andmeväljund	Tavahind, €	Kampaaniahind, €
293-145-30	0 – 25	± 1	–	209	163
293-140-30	0 – 25	± 1	•	296	215
293-146-30	25 – 50	± 1	–	288	225
293-141-30	25 – 50	± 1	•	365	265

* välja arvatud kvantimisviga

Nr.	Vahemik, mm	Täpsus*, µm	Tavahind, €	Kampaaniahind, €
293-100	0 – 25	± 0,5	1 428	1 175

* välja arvatud kvantimisviga

MÄRKIGE KUUPÄEVAD:

CONTROL, Stuttgart, 9.–12. mai 2017
 EMO, Hannover, 18.–23. september 2017

Külastage Mitutoyo't maailma parimal kvaliteedikontrolli teemalisel messil ja maailma esimesel metallitööstuse messil ning avastage 540 ruutmeetri paiknevaid parimaid metroloogiaseadmeid ja hankige teadmisi mõõteseadmete valdkonnast.

Tutvuge kõikide Mitutoyo kvaliteedi tagamisega seotud uuendustega – tooted, alamsüsteemid, riist- ja tarkvara terviklahendused ning ühendussüsteemid intelligentse tootmise jaoks.

Mitutoyo osaleb erinevatel messidel ja näitustel kogu Euroopas kogu aasta vältel.



Skaneerige QR-koodi ja hankige rohkem teavet:
http://mitutoyo.eu/en_us/news-and-events/mitutoyo-events/

Mitutoyo



Jahutusvedelikukindel mikromeeter DIGIMATIC IP65

- > Suurepärase vastupanu veele ja tolmule (IP65 kaitsetase), kasutatav töökambros, kus esineb jahutusvedeliku pritsimist.
- > Äärmiselt vastupidav jahutusvedelikele ja määretele
- > Aku eluiga: 2,4 aastat



Nr. 293-240-30

Tavahind: ~~192 €~~
143 €

Ainult
0–25 mm,
25–50 mm
jaoks



Nr.	Vahemik, mm	Täpsus, μm^*	Tavahind, €	Kampaaniahind, €
293-240-30	0 – 25	± 1	192	143
293-241-30	25 – 50	± 1	267	195
293-242-30	50 – 75	± 1	323	236
293-243-30	75 – 100	± 2	367	267
293-244-30	0 – 25	± 1	203	153

* välja arvatud kvantimisviga

Jahutusvedelikukindla mikromeetri DIGIMATIC IP-65 komplekt

- > Komplekti kuuluvad: 293-230-30 / 293-231-30 / 293-232-30 / 293-233-30
- > Andmeväljundiga



Nr. 293-963-30

Tavahind: ~~1 418 €~~
1 112 €

Ainult
0–25 mm,
25–50 mm
jaoks



Nr.	Vahemik, mm	Tavahind, €	Kampaaniahind, €
293-963-30	0 – 100	1 418	1 112

Valikulised lisatarvikud

Nr.	Nimetus	Tavahind, €	Kampaaniahind, €
05CZA662	Andmelülitiga kaabel DIGIMATIC (1 m)	75	—
05CZA663	Andmelülitiga kaabel Digimatic (2 m)	85	—
02AZD790B	Andmelülitiga ühenduskaabel U-WAVE	97	75
06ADV380B	Andmelülitiga USB-otsesisestusvahendi kaabel (2 m)	117	95

Mikromeeter ABSOLUTE DIGIMATIC QuickMike

- > 10 mm edasiliikumist pöörde kohta, mis annab tulemused kaksikümne korda kiiremini kui standardseadmed
- > IP54 kaitse võimaldab kasutada rohkemates töökambros (see kehtib ainult siis, kui ei ole paigaldatud andmeside kaablit).



Nr. 293-661-10

Tavahind: ~~350 €~~
266 €



Nr.	Vahemik, mm	Täpsus, μm	Tavahind, €	Kampaaniahind, €
293-661-10	0 – 30	± 2	350	266
293-666	0 – 30	± 2	376	285
293-667	25 – 50	± 2	489	370

Puuetundliku mõõteotsikuga kõrgsmöödik DIGIMATIC

- > Topeltpostidega konstruktsioon tagab suure mõõtmistäpsuse
- > Kõvasulamist pikk märkeotsik on kaasas
- > Digitaalne samm: 0,01 või 0,005 mm



Puuetundlik mõõteotsik (valikuline)



Nr. 192-663-10

Tavahind: ~~1 134 €~~
879 €

Nr.	Vahemik, mm	Täpsus*, mm	Tavahind, €	Kampaaniahind, €
192-663-10	0 – 300	$\pm 0,02$	1 134	879
192-664-10	0 – 600	$\pm 0,04$	1 449	1 125
192-665-10	0 – 1 000	$\pm 0,06$	2 511	1 960

* välja arvatud kvantimisviga

Valikulised lisatarvikud

Nr.	Nimetus	Tavahind, €	Kampaaniahind, €
192-007	Puuetundlik mõõteotsik	494	389
905338	DIGIMATIC kaabel (1 m)	29	—
905409	DIGIMATIC kaabel (2 m)	35	—
06ADV380F	USB-otsesisestusvahendiga kaabel (2 m)	102	79
02AZD790F	Ühenduskaabel U-WAVE	87	70

QM-kõrgus: kõrgusmõõdik ABSOLUTE 1D

- > Sellel on suure täpsuse ja suure lahutusvõimega ABSOLUTE lineaarandur asukoha tuvastamiseks
- > Täpsus: $\pm (2,4 + 2,1 L / 600) \mu\text{m}$ L = mõõtepikkus (mm)
- > Tüübid koos või ilma pneumoajami mehhanismiga
- > Erakordne aku tööiga

Nr. 518-230
Tavahind: ~~3 417 €~~
2 690 €



Siseläbimõõdu mõõtmine



Kõrguse mõõtmine



Õhkpadja funktsioon

Nr.	Vahemik, mm	Ristseis	Õhus hõljuv	Tavahind, €	Kampaaniahind, €
518-230	0 – 350 / 0 – 465*	7 μm	ei	3 417	2 690
518-232	0 – 600 / 0 – 715*	12 μm	ei	4 192	3 300
518-234	0 – 350 / 0 – 465*	7 μm	jah	3 774	2 950
518-236	0 – 600 / 0 – 715*	12 μm	jah	4 549	3 550

* vahemik ülespööratud asendis oleva sondiga

Valikulised lisatarvikud

Nr.	Nimetus	Tavahind, €	Kampaaniahind, €
936937	Digimatic andmeedastuskaabel (1 m)	45	—
965014	Digimatic andmeedastuskaabel (2 m)	59	—
02AZD790D	Ühenduskaabel U-WAVE	87	70
06ADV380D	USB-otsesisestusvahendiga kaabel (2 m)	102	79
06AEG180D	AC-adapter 6 V DC, 2 A	68	—



Nr. 518-351D-21

Tavahind: ~~5 804 €~~

4 590 €



Lineaarne kõrgusmõõdik LH-600 E/EG

- > Täpsus: $\pm (1,1 + 0,6 L / 600) \mu\text{m}$ L = mõõtepikkus (mm)
- > Liuguri käik: 600 mm
- > TFT LCD-värviekraan: selgituseta mõistetav juhtpult menüü juhtimiseks ekraanil
- > GO/ \pm NG hinnang
- > Pneumoajam
- > Eelnevalt sisestatud mõõtmisprogrammide automaatne käivitamine

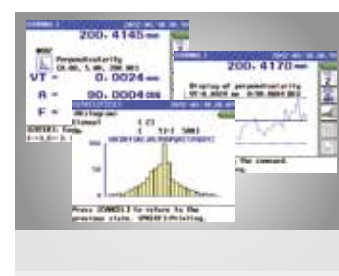

Nr.	Nimetus	Tavahind, €	Kampaaniahind, €
518-351D-21	Ilma tugeva käepidemeta	5 804	4 590
518-352D-21	Tugev käepide liigutamiseks	6 110	4 790

Valikulised lisatarvikud

Nr.	Nimetus	Tavahind, €	Kampaaniahind, €
K650986	Stiiluste komplekt	386	330

Terasest/keramikast otsmõõtude komplektid

- > Täpsus: EN ISO 3650
- > Koos kontrollsertifikaadiga



Nr. 516-107-10
Tavahind: ~~494 €~~
369 €



Nr. 516-124-10
Tavahind: ~~799 €~~
610 €

Nr.	Otsmõõtude arv komplektis	Materjal	Klass	Tavahind, €	Kampaaniahind, €
516-942-10	103	Teras	0	3 257	2 495
516-943-10	103	Teras	1	2 416	1 825
516-947-10	87	Teras	1	1 786	1 385
516-962-10	47	Teras	0	1 695	1 290
516-963-10	47	Teras	1	1 290	899
516-966-10	32	Teras	0	1 072	815
516-967-10	32	Teras	1	777	585
516-342-10	103	Keraamika	0	5 304	4 030
516-343-10	103	Keraamika	1	4 626	3 375
516-347-10	87	Keraamika	1	3 467	2 640
516-346-10	87	Keraamika	0	4 361	3 219
516-107-10*	10	Teras	1	494	369
516-124-10**	3	Teras	1	799	610

* mikromeetri kalibrimiseks EN ISO 3611 / DIN 863 (1999) / VDI VDE DGQ 2618

** nihiku kalibrimiseks DIN 862 (1988) / VDI VDE DGQ 2618



Nr. 511-942-10
Tavahind: ~~3 257 €~~
2 495 €

Avamõõdikute komplekt

- > Kõik kontaktotsikud on kõvasulamist
- > Pikk kolvi käik annab täpsuse 2 µm
- > 511-925-10 koos digitaalse indikaatoriga 542-310B



Nr. 511-921
Tavahind: ~~430 €~~
327 €



543-310 B indikaator on konstrueeritud siseläbimõõdu mõõtmiseks

Nr.	Vahemik, mm	Gradueering, mm	Tavahind, €	Kampaaniahind, €
511-921	18 – 150	0,01	430	327
511-925-10	18 – 150	0,001	767	615

Kellindikaatoriga statiiv

- > Karastatud terasest alasiga

Nr. 7002-10
Tavahind: ~~399 €~~
315 €



Nr.	Laua efektiivsed mõõtmised	Maks. mõõdukõrgus, mm	Tavahind, €	Kampaaniahind, €
7002-10	ø 58	95	399	315

Avamõõdikute komplekt

- > Kolme punkti sisemikromeetrid
- > Titaankattega mõõtetihvtid tagavad suurepärase vastupidavuse



Nr. 368-914
Tavahind: ~~2 009 €~~
1 625 €

Nr.	Vahemik, mm	Üksikud vahemikud, mm	Sisalduvad seadistusrõngad, mm	Tavahind, €	Kampaaniahind, €
368-911	6 – 12	6 – 8 / 8 – 10 / 10 – 12	ø 8 / ø 10	862	709
368-912	12 – 20	12 – 16 / 16 – 20	ø 16	745	609
368-913	20 – 50	20 – 25 / 25 – 30 / 30 – 40 / 40 – 50	ø 25 / ø 40	1 709	1 329
368-914	50 – 100	50 – 63 / 62 – 75 / 75 – 88 / 87 – 100	ø 62 / ø 87	2 009	1 625

Avamõõdikute DIGIMATIC komplekt IP65

- > Kolme punkti sisemikromeetrid
- > Titaankattega mõõtetihvtid tagavad suurepärase vastupidavuse



Nr. 468-983
Tavahind: ~~3 100 €~~
2 398 €

Nr.	Vahemik, mm	Üksikud vahemikud, mm	Sisalduvad seadistusrõngad, mm	Tavahind, €	Kampaaniahind, €
468-981	6 – 12	6 – 8 / 8 – 10 / 10 – 12	ø 8 / ø 10	2 648	1 985
468-982	12 – 25	12 – 16 / 16 – 20 / 20 – 25	ø 16 / ø 20	2 942	2 335
468-983	25 – 50	25 – 30 / 30 – 40 / 40 – 50	ø 30 / ø 40	3 100	2 398
468-984	50 – 75	50 – 63 / 62 – 75	ø 62	2 438	1 945
468-985	75 – 100	75 – 88 / 87 – 100	ø 87	2 710	2 145

Valikulised lisatarvikud

Nr.	Nimetus	Tavahind, €	Kampaaniahind, €
05CZA662	Andmelülitiga kaabel DIGIMATIC (1 m)	75	—
05CZA663	Andmelülitiga kaabel Digimatic (2 m)	85	—
06ADV380B	Andmelülitiga USB-otsesisestusvahendi kaabel (2 m)	117	95
02AZD790B	Ühenduskaabel U-WAVE	97	75

Magnetstatiivid

- > 600 N magnetjõud



Nr. 7011SN
Tavahind: ~~92 €~~
60 €

Nr.	Tööraadius, mm	Tavahind, €	Kampaaniahind, €
7011SN	160	92	60
7010SN*	150	84	54

* ilma peenseadistuseta

Liigenditega magnetstatiiv

- > Mehaanilise lukustussüsteemi ja peenseadistusega
- > Liigendi fikseerimine võimalik mis tahes asendis



Nr. 7033B
Tavahind: ~~193 €~~
124 €

Nr.	Tööraadius, mm	Magnetjõud, N	Tavahind, €	Kampaaniahind, €
7031B	159	300	179	115
7032B	260	600	186	119
7033B	320	600	193	124

KA-200 LOENDUR

- > Lihtsalt kasutatav ja multifunktsionaalne kuvar digitaaljoonlauaga ühendamiseks.
- > Suurepärase jõudluse ja kulu suhtega 2/3-teljeline loendur
- > Saab kasutada freesimisloendurina või treipingi loendurina, sisestades muudetud parameetreid

Nr.	Telg	Tavahind, €	Kampaaniahind, €
174-183D	2	541	386
174-185D	3	652	486

Nr. 174-183D

Tavahind: 541 €

386 €



Komplekt uutele ja kasutatud käsijuhtimisega tööpinkidele

- > Linearskaala AT-715 ja KA-200 LOENDUR. See pakumine koosneb 2 või 3 digitaaljoonlauast, mille mõõtevahemik on maks. 1 800 mm ühe joonlaua kohta.
- > ABSOLUTE tehnoloogia – referentspunkti seadistamise vajadus sisselülitamisel puudub

Nr. 539-8XX-2

980 €

2-telje KA-200 LOENDUR + kaks skaalat, maks. efektiivne mõõtevahemik 2 000 mm



2-telje KA-200 LOENDUR
lisaks kaks skaalat efektiivse
mõõtevahemikuga maks. 2 000 mm

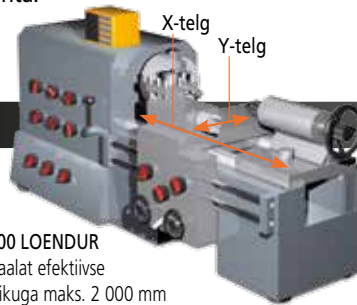

3-telje KA-200 LOENDUR + kolm skaalat, maks töökaugus 3 000 mm



3-telje KA-200 LOENDUR
lisaks kolm skaalat efektiivse
mõõtevahemikuga maks. 3 000 mm

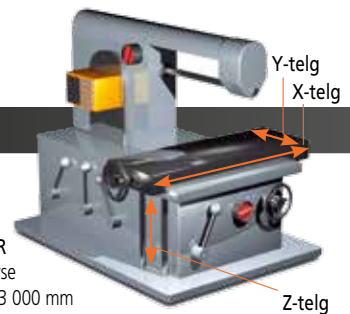

Nr. 539-8XX-3

1 280 €



Tehnilised andmed	Efektiivne mõõtevahemik	Täpsus
Maks. lubatud viga (20 °C)	100 – 500 mm	± 5 µm
	600 – 1 800 mm	± 7 µm
	2 000 – 3 000 mm	± 10 µm
Maks. liikumiskiirus		50 m/min

Pakutav komplekt (üal) sisaldab linearskaalat mõõtevahemikuga kuni 1 800 mm

Nr.	Efektiivne mõõtevahemik	Nr.	Efektiivne mõõtevahemik
539-801	100	539-815	800
539-802	150	539-816	900
539-803	200	539-817	1 000
539-804	250	539-818	1 100
539-805	300	539-819	1 200
539-806	350	539-820	1 300
539-807	400	539-821	1 400
539-808	450	539-822	1 500
539-809	500	539-823	1 600
539-811	600	539-824	1 700
539-813	700	539-825	1 800
539-814	750		

Saadaval on täiendavad mõõtevahemikud (ei sisaldu põhikomplektides 1 ja 2)

Nr.	Efektiivne mõõtevahemik	Tavahind, €
539-860	2 000	974
539-861	2 200	1 082
539-862	2 400	1 190
539-863	2 500	1 245
539-864	2 600	1 298
539-865	2 800	1 407
539-866	3 000	1 515

Tellimisel märkige iga telje individuaalsed liikumise vahemaad olemasolevates pikkustes koos vastavate tootenumbritega!

Kella paigutamise võimalused

► Meie tooteseeria pakub nelja mudelit, millel igalühel on erinev kella asukoht, mis võimaldab parimat loetavust igas olukorras.



Nr.	Vahemik, mm	Gradueering, mm	Skaala	Stiiluse pikkus	Tavahind, €	Kampaaniahind, €
513-401-10E	0,14	0,001	0 - 70 - 0	12,8	146	110
513-404-10E	0,8	0,01	0 - 40 - 0	20,9	82	65
513-404-10T	0,8	0,01	0 - 40 - 0	17,4	113	85
513-405-10E	0,2	0,002	0 - 100 - 0	25,2	107	82
513-415-10E	1	0,01	0 - 50 - 0	44,5	135	105
513-445-10E	0,4	0,002	0 - 100 - 0	15,2	160	120
513-454-10E	0,8	0,01	0 - 40 - 0	20,9	100	79
513-464-10E	0,8	0,01	0 - 40 - 0	17,4	132	105
513-474-10E	0,8	0,01	0 - 40 - 0	17,4	100	79
513-304GE	0,8	0,01	0 - 40 - 0	24	389	295



Stiiluse pikkus on kella plaadil
Kasutatava stiiluse pikkus mõjutab näidiku skaalategurit. Sobiv pikkus on näidatud kellaplaadil, et aidata klienti õige stiiluse tellimisel.

Indikaatori kinnitamiseks ette nähtud \varnothing 8 mm vars on standardne tarvik
 \varnothing 8 mm standard vars (21CAB104) meetermõõdustikus mudelite jaoks, mis kinnitub raamile soovitud kohas, tarnitakse standard tarvikuna. Teised suurused on saadaval valikuliste lisatarvikutena: \varnothing 4 mm vars: 21CAB106, \varnothing 6 mm vars: 21CAB103



Kinnitatavad piirikud
Piirikud (valikulised) saab kinnitada raami külge, aga ka kella näidikutele, mis võimaldab hõlpsasti ülemist ja alumist tolerantsuspiiri tuvastada.



Hoobindikaator ja magnetstatiiv

Nr. 513-908

Tavahind: ~~129 €~~

98 €



Nr.	Sisu hõlmab	Tavahind, €	Kampaaniahind, €
513-908	513-404E: hoobindikaator 7014: mini-magnetstatiiv	129	98

Nr.	EN ISO 9493 (2010)					
	Näiduviga vahemikus				Hüsteres	Korratavus
	Mis tahes 10 skaalajaotist	Mis tahes poolpööre	Mis tahes üks pööre	Mõõtepiirkond		
513-401-10E	2	3		3	2	1
513-404-10E	5	6		8	3	3
513-404-10T	5	6		8	3	3
513-405-10E	2	3		3	2	1
513-415-10E	5	6		10	4	3
513-445-10E	2	3	5	6	4	1
513-454-10E	5	6		8	3	3
513-464-10E	5	6		8	3	3
513-474-10E	5	6		8	3	3
513-304GE	5	6		8	3	3

ABSOLUTE DIGIMATIC ID-S/ID-U tüüpi indikaatorid

- > Indikaatori standardmudel
- > Aku eluiga: 20 000 tundi



Nr. 543-781B
Tavahind: ~~145 €~~
112 €

Solaarindikaator ABSOLUTE DIGIMATIC ID-SS

- > Pääkeseenergiaal töötav, standardmudel
- > Puudub vajadus akut vahetada
- > Töötab juba 40 luksi juures

Nr. 543-505B
Tavahind: ~~148 €~~
105 €



Nr.	Vahemik, mm	Digitaalne samm, mm	Täpsus* mm	Tavahind, €	Kampaaniahind, €
543-500B	12,7	0,001	± 0,003	295	215
543-505B	12,7	0,01	± 0,02	148	105

* välja arvatud kvantimisviga



Nr.	Vahemik, mm	Digitaalne samm, mm	Täpsus*, mm	Tavahind, €	Kampaaniahind, €
543-781B	12,7	0,01	± 0,02	145	112
543-794B	12,7	0,001	± 0,003	336	265
575-121	25,4	0,01	± 0,02	200	144

* välja arvatud kvantimisviga

ABSOLUTE DIGIMATIC Indikaator ID-C

- > Suur tärgikõrgus: 11 mm
- > GO/±NG hinnang ülemise ja alumise tolerantsipiiri seadmise abil
- > Pööratav ekraan

Nr. 543-400B
Tavahind: ~~254 €~~
195 €



Valikulised lisatarvikud ID-S, ID-U, ID-SS ja ID-C

Nr.	Nimetus	Tavahind, €	Kampaaniahind, €
540774	Spindli tõstekaabel	27	—
21EZA198*	Spindli tõstehoob	8	—
905338	DIGIMATIC kaabel (1 m)	29	—
905409	DIGIMATIC kaabel (2 m)	35	—
06ADV380F	USB-otsesisestusvahendiga kaabel (2 m)	102	79
02AZD790F	Ühenduskaabel U-WAVE	87	70

* ainult 12,7 mm tüüpi

Nr.	Vahemik, mm	Digitaalne samm, mm	Täpsus* mm	Tavahind, €	Kampaaniahind, €
543-400B	12,7	0,01	± 0,02	254	195
543-390B	12,7	0,001/0,01	± 0,003	337	235
543-470B	25,4	0,001/0,01	± 0,003	408	315
543-474B	25,4	0,01	± 0,02	355	278

* välja arvatud kvantimisviga

ABSOLUTE DIGIMATIC Indikaator ID-N IP66

- > Õhuke korpus on ideaalne mitmepunktilisteks mõõtmisteks
- > Suurepärase vastupidavuse jahutusvedelikele ja määrdeainetele



Nr. 543-570
Tavahind: ~~223 €~~
169 €

Nr.	Vahemik, mm	Digitaalne samm, mm	Täpsus*, mm	Tavahind, €	Kampaaniahind, €
543-570	12,7	0,01	± 0,02	223	169
543-575	12,7	0,01/0,001	± 0,01/0,003	306	235

* välja arvatud kvantimisviga

Valikulised lisatarvikud

Nr.	Nimetus	Tavahind, €	Kampaaniahind, €
21EAA194	DIGIMATIC kaabel (1 m)	53	—
21EAA190	DIGIMATIC kaabel (2 m)	63	—
06ADV380G	USB-otsesisestusvahendiga kaabel (2 m)	102	79
02AZD790G	Ühenduskaabel U-WAVE	92	75
21EAA211	DIGIMATIC kaabel väliseks eelseadistuseks / nullimiseks (2 mm)	173	—

Näidik ABSOLUTE DIGIMATIC ID-C

- > 3 erinevat eelseadistatud väärtust
- > Analoogtulppiagramm ekraanil
- > Funktsioonid MAX/MIN/VAHEMIK maksimaalse väärtuse mõõtmiseks (maksimumi hoidmise)
- > Lihtne näidiku seadistamine menüü kaudu

Nr.	Tüüp	Vahemik, mm	Digitaalne samm, mm	Täpsus, mm*	Tavahind, €	Kampaaniahind, €
543-300B	Tippväärtuse mälu	12,7	0,01/0,001	0,003	420	339

* välja arvatud kvantimisviga

Valikulised lisatarvikud

Nr.	Nimetus	Tavahind, €	Kampaaniahind, €
905338	DIGIMATIC kaabel (1 m)	29	—
905409	DIGIMATIC kaabel (2 m)	35	—
02AZD790F	Ühenduskaabel U-WAVE	87	70
06ADV380F	USB-otsesisestusvahendiga kaabel (2 m)	102	79



Nr. 543-300B
Tavahind: ~~420 €~~
339 €



Tippväärtuse mälu: MAX/MIN/RANGE mõõtmine (viskumisväärtus)



ABSOLUTE DIGIMATIC indikaator ID-C

- > Välise toitega näidik DIGIMATIC koos N-ch väljundiga (-NG, OK, +NG).
- > Tolmukindel ja kaitstud veepritsmete eest, mis vastab standardile IEC 60529 (vastab tasemele IP54)
- > Mõõdud MAX/MIN/RANGE (viskumisväärtus).

Nr.	Vahemik, mm	Digitaalne samm, mm	Tavahind, €	Kampaaniahind, €
543-350B	12,7	0,001	629	497



Nr. 543-350B
Tavahind: ~~629 €~~
497 €



MEHAANILISED VÄIKEVAHENDID

Kasutamiseks klassiruumis ja töökohal.

Nooniusniikkaliiber

> Matt kroom põhiskaala ja Vernier' skaala pakuvad suurepärast loetavust.



Nr. 530-104

Tavahind: ~~29 €~~

23 €

531-122

Välismikromeeter



Nr. 102-301

Tavahind: ~~48 €~~

38 €

103-137



Nr.	Vahemik: mm / toll	Gradueering, mm/toll	Tavahind, €	Kampaaniahind, €
530-101	0 – 150	0,05	29	22
530-104	0–150/0–6"	0,05 ^{1/128"}	29	23
530-108	0 – 200	0,05	74	58
530-109	0 – 300	0,05	178	139
530-122	0 – 150	0,02	34	25
530-123	0 – 200	0,02	57	40
530-124	0 – 300	0,02	178	131
531-122*	0–150/0–6"	0,05 ^{1/128"}	36	27

* põidlapidemega

Nr.	Vahemik, mm	Täpsus, µm	Tavahind, €	Kampaaniahind, €
103-137	0 – 25	± 2	44	34
102-301*	0 – 25	± 2	48	38
103-138	25 – 50	± 2	64	51
102-302*	25 – 50	± 2	74	59
103-139-10	50 – 75	± 2	84	65
103-140-10	75 – 100	± 2	91	71

* soojusisolatsiooniga raam

Trumli pörkesiduriga mikromeeter

> Pörkesidur trumlis ja kiirendajas

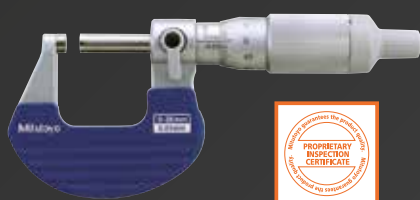

Nr. 102-701

Tavahind: ~~55 €~~

40 €



Nr.	Vahemik, mm	Täpsus, µm	Tavahind, €	Kampaaniahind, €
102-701	0 – 25	± 2	55	40

Mehaanilise loenduriga välismikromeeter

> Kiire ja vigadeta lugemine



Nr. 193-101

Tavahind: ~~120 €~~

94 €

Nr.	Vahemik, mm	Täpsus, µm	Tavahind, €	Kampaaniahind, €
193-101	0 – 25	± 2	120	94
193-102	25 – 50	± 2	179	142

Välismikromeetrite komplekt



Nr. 103-913-50

Tavahind: ~~467 €~~

364 €

Nr.	Vahemik, mm	Sisalduvad mudelid	Tavahind, €	Kampaaniahind, €
103-913-50	0 - 150	103-137, 103-138, 10-139-10, 103-140-10, 103-141-10, 103-142-10, 5 seadistusstandardit	467	364

Kellindikaatoriga nihik

> Uue fondiga lihtsamalt loetavad tärgid



Nr. 505-730

Tavahind: ~~95 €~~

76 €

Nr.	Vahemik, mm	Täpsus, mm	Gradueering, mm	Tavahind, €	Kampaaniahind, €
505-730	0 - 150	± 0,03	0,02	95	76
505-732	0 - 150	± 0,02	0,01	110	85

Vernier' skaalaga sügavusmõõdik

> Selle alus ja mõõtepinna on tugevdamise eesmärgil karastatud ja peenlihvitud.

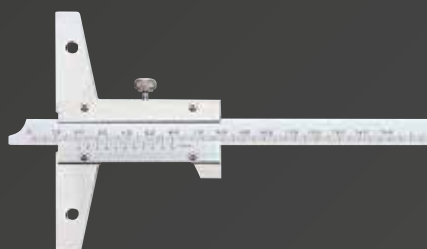

Nr. 527-101

Tavahind: ~~110 €~~

85 €

Nr.	Vahemik, mm	Gradueering, mm	Täpsus, mm	Tavahind, €	Kampaaniahind, €
527-121	0 - 150	0,02	± 0,03	115	89
527-122	0 - 200	0,02	± 0,03	126	98
527-201	0 - 150	0,05	± 0,05	110	85

Terasjoonlaud

> Selgete gradueeringutega satiin-kroomitud viimistlusega

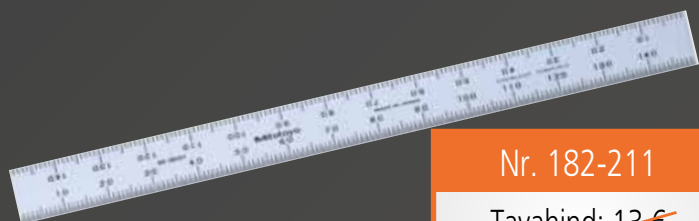

Nr. 182-211

Tavahind: ~~13 €~~

10 €

Nr.	Vahemik, mm	Gradueering,	Tavahind, €	Kampaaniahind, €
182-211	150	1 mm - 0,5 mm (mõlemal pinnal)	13	10

Universaalne nurgamõõdik

Ülitäpne mõõdik nurkade täpselt mõõtmiseks, mida rakendatakse masinatele, vormidel ja rakistel



Nr. 187-907

Tavahind: ~~209 €~~

159 €

Nr.	Labaserva nurk	Labapikkus	Tavahind, €	Kampaaniahind, €
187-907	1 / 60° ja 45° servad	150 mm	209	159

MEHAANILISED VÄIKEVAHENDID

Kerge Vernier' skaalaga kõrgusmõõdik / Vernier' skaalaga kõrgusmõõdik

> Täpne ja kiire lugemine tänu põhi- ja Vernier' skaalade matile kroomviimistlusele.



Nr. 514-102

Tavahind: ~~405 €~~

309 €

Nr. 506-207

Tavahind: ~~337 €~~

265 €

Sügavuse mikromeeter

> Võimaldab mõõta sügavust

Nr. 128-101

Tavahind: ~~136 €~~

105 €



Nr.	Vahemik, mm	Alus (W x T) mm	Kaal, g	Tavahind, €	Kampaaniahind, €
128-101	0 - 25	63,5 x 16	200	136	105

90° terasest nurgik

> See on karastatud ja sellel on täpselt lihvitud servad

Nr.	Jala pikkus, mm	Ristlõige, mm	Klass	Tavahind, €	Kampaaniahind, €
916-107	100 x 70	20 x 5	00	97	73
916-312	100 x 70	25 x 5	0	84	63

Nr. 916-312

Tavahind: ~~84 €~~

63 €

Nr. 916-107

Tavahind: ~~97 €~~

73 €



Kellindikaator

> Standardtüüp
meetersüsteemile

Nr. 2046SB

Tavahind: ~~33 €~~

25 €



2046SB



2110SB-10

Nr. 2052SB-19

Tavahind: ~~110 €~~

79 €



2052SB-19



1044SB

Nr.	Vahemik, mm	Raami Ø, mm	Gradueering, mm	Skaala	Märkused	Tavahind, €	Kampaaniahind, €
1044SB*	5	40	0,01	0-100 (100-0)	-	51	39
2044SB*	5	57	0,01	0-100 (100-0)	-	59	40
2046SB*	10	57	0,01	0-100 (100-0)	-	33	25
2110S-10	1	57	0,001	0-100 (100-0)	Pörotuskindel	112	79
2052SB-19*	30	57	0,01	0-100 (100-0)	Pörotuskindel	110	79
2046SB-09	10	57	0,01	0-100 (100-0)	Pörotuskindel	57	43
2972TB	1	57	0,01	50-0-50	-	62	48
2109SB-10	1	57	0,001	0-100 (100-0)	Pörotuskindel	87	69

* lame tagaplaat

MITUTOYO ÕPPEPAKETID

Mitutoyo õppepakettidesse kuulub suur hulk teemasid, mille eesmärk on olla mugavaks viiteks metroloogia teooriale ja praktikale ning mis on ette nähtud kasutamiseks klassis, töökohas ja laboris. Kogumik koosneb ülevaatlikest plakatitest kuni tervikliku teatmeteoseni, mis kõik on hästi illustreeritud värvifotode ja joonistega. Õppematerjali eesmärk on edendada mõõteseadmete ohutut ja tõhusat kasutamist, andes samas piisavalt taustateavet, et julgustada lugejat konkreetses huvipakkuvates valdkondades täiendavat teavet otsima.

Täpsemat teavet küsige kohalikult Mitutoyo müügiettevõttelt.

Mobiilne kareduse mõõtmine Surftest SJ-210 / Surftest SJ-310

- > Kaasaskantavad instrumendid pinnakareduse lihtsaks ja täpseks mõõtmiseks
- > Kaks SJ-210 mudelit, mõlemad 16 keele vahel lülitatavad
- > Taustvalgusega värviline LCD pakub suurepärase loetavust isegi hämaras.
- > Lihtne ja intuitiivne menüüs liikumine.
- > SJ-310 seeria pakub lihtsalt kasutatavat LCD-puutekraani. Sisseehitatud printer prindib tulemusi, profiile, tingimusi ja palju muud automaatselt või vajadusel.
- > SJ-seeria teeb karedusanalüüse vastavalt erinevatele rahvusvahelistele standarditele (EN ISO, VDA, ANSI, JIS) ja kohandatud sätetele.
- > Kiiranalüüs värvilise tolerantsihinnanguga



Tarkvara SJ-210/-310/-410 seeriale
"USB sidevahend":
http://www.mitutoyo.eu/en_us/downloads/software-and-updates/
(vajalik registreerimine)



Puutekraaniga SJ-310 seeria



Eredavärviline LCD-ekraan tagab lihtsa navigatsiooni.



Nr. 178-560-01D
Nr. 178-560-03D

Tavahind: ~~2 215 €~~

1 880 €

Toote nr.	Nimetus	Tavahind, €	Kampaaniahind, €
178-560-01D	SJ-210 Surftest	2 215	1 880
178-560-03D	SJ-210 Surftest	2 215	1 880
178-570-01D	SJ-310 Surftest	4 450	3 580
178-029*	Graniitstatiiv	738	590
12AAA221	Graniitstatiivi adapter	45	36

* 12AAA221 on vajalik SJ-210 / SJ-310 jaoks



Graniitstatiiv 178-029



Anduri tüüp SJ-210 ja SJ-310 Standard



Nr. 178-570-01D

Tavahind: ~~4 450 €~~

3 580 €

Mobiilne või statsionaarne kareduse mõõtmine – mittelibistatav Surftest SJ-410 seeria

- > Kaasaskantav vahend, mis võimaldab pinnakareduse lihtsat ja täpset mõõtmist kohapeal, sõltumata vooluallikatest.
- > SJ-410 seeria mittelibistatav konstruktsioon võimaldab esmaste profiilide (P), karedusprofiilide (R), laineprofiilide (W) ja mitmete teiste profiilide loomist. See võimaldab pinnakompensatsiooni kasutamist kaardus, radiaal- ja kaldpindade korral.
- > Selle kasutamine on ülimalt tänu lihtsale ja intuiitivsele menüü juhtimisele.
- > Seadmel on kõrgeim püstajam, mille traaversi pikkus on 25 mm ja 50 mm. Kliendid saavad valida suure hulga kergesti asendatavate stiiluste vahel.
- > Suur 14,5 cm värviline mitmekeelne LCD-puutekraan lihtsustab näitude lugemist ja kasutamist.
- > Sisesehitatud printeri abil saab tulemused, profiilid, tingimused ja muud andmed välja printida automaatselt või soovi korral.

Nr. 178-580-01D

Tavahind: ~~8 430 €~~

6 980 €

Nr.	Nimetus	Tavahind, €	Kampaaniahind, €
178-580-01D	SJ-411 Surftest	8 430	6 980
178-582-01D	SJ-412 Surftest	9 900	7 980
178-039	Graniitstatiiv	732	590



KÜLASTAGE MEID!

WORLDSKILLS, ABU DHABI, 14. -19. oktoober 2017

Mitutoyo nimetati WorldSkills Global Industry partneriks. Metrooloogiliste mõõtevahendite, seadmete ja süsteemide tuntud tarnijana eelmistele WorldSkills võistlustele, mis toimusid Jaapanis, Kanadas, Suurbritannias, Saksamaal ja Brasiilias, valmistub Mitutoyo nüüd ainuvastutajana täpsusmetroloogia tegevusteks WorldSkills võistlusel Abu Dhabis 2017. aastal.

Mitutoyo toetab võistlusalasid tootmissektoris, kasutades oma tehnilisi teadmisi, mõõteseadmeid ja üle 800 seadme, mis antakse võistlejatele kasutamiseks. Lisaks näidatakse oma laia valikut tooteid ja nende kasutamist koos paljude külaliste õpetamise, koolitamise ja karjäärinõustamisega.

http://www.mitutoyo.eu/en_us/news-and-events/latest-news/mitutoyo-supports-worldskills-abu-dhabi-2017/



või skaneerige
QR-koodi kiireks
ligipääsuks



Ökonoomne Rockwelli kõvaduse testimise masinate seeria HR-110MR / -210MR / -320MS / -430MR / - 430MS

- > Raami ehitus tagab maksimaalse kliirensi detaili positsioneerimiseks, ainus nõue on tasane lauapind katseadmete paigaldamiseks.
- > Toetab Brinellit kuni valikulise katsekoormuseni 187,5 kg
- > 5 erinevat mudelit käsitsi juhitavast analoogseadmest poolautomaatse digitaalseadmeni:
 - > Käsitsi reguleeritav kaalumuutus HR-100-200-300 jaoks
 - > Koormuse muutmine pöördnupu abil HR-400 korral
 - > Käsitsi katsekoormuse rakendamine HR-100
 - > Motoriseeritud katsekoormuse rakendamine HR-200
 - > Poolautomaatne juhtimine HR-400

Nr. 963-210-20

Tavahind: ~~4 050 €~~

3 300 €



Nr. 963-241D

Tavahind: ~~9 270 €~~

7 500 €

Nr.	Nimetus	Katsekoormus, kg	Tavahind, €	Kampaaniahind, €
963-210-20	HR-110MR	60/100/150	4 050	3 300
963-220D	HR-210MR	60/100/150	4 870	3 900
963-231D	HR-320MS	15/30/45/60/100/150	6 970	5 600
963-240D	HR-430MR	60/100/150	7 880	6 300
963-241D	HR-430MS	15/30/45/60/100/150	9 270	7 500

Rockwelli kõvadusmõõtur HR-522

- > Motoriseeritud jõu genereerimine Rockwelli, Rockwelli pindmise ja Brinelli kõvaduse testimise meetodite jaoks koormuseni kuni 187,5 kg
- > Delfiininiinaga mõõtepea ulatub hõlpsasti sisepindadeni (min. ø 40 mm standardne mõõtepea / ø 22 mm, kasutades valikulist teemant-mõõtepead 19BAA292MPA) ja välispindadeni.
- > Reaalajas elektrooniline katsekoormuse juhtimine tagab teile täpse koormuse ja väldib täielikult katsekoormuse ületamist.
- > Ajasäästlik pidevtestimise režiim, mis võimaldab järjekorras testimist, muutmata spindli asendit. Ajatsükkel muudetav Rockwelli kiirtestiks.
- > Automaatse peatamisega laua tõstmine ja automaatne eelpinguti tagavad stabiilse katsekoormuse tekitamise.

Nr. 810-203D

Tavahind: ~~13 400 €~~

10 790 €



Rockwelli kaalud	Rockwelli pindmised kaalud	Indentor
HRA, HRC, HRD	HR15N, HR30N, HR45N	Teemant
HRB, HRF, HRG	HR15T, HR30T, HR45T	Kuul 1,5875 mm
HRE, HRH, HRK	HR15W, HR30W, HR45W	Kuul 3,175 mm*
HRL, HRM, MRP	HR15X, HR30X, HR45X	Kuul 6,35 mm*
HRR, HRS, HRV	HR15Y, HR30Y, HR45Y	Kuul 12,7 mm*

* valikuline



Indikaatori paigaldamine

Mikro-Vickersi kõvaduse testimise seadmed HM-210A

- > Kõrgjõudlusega kõvaduse katsetamise masin, mis kasutab kaasaegset tehnoloogiat ja on ideaalne kvaliteedikontrolli jaoks
- > Puutetundliku ekraaniga juhtimine
- > Elektromagnetiline jõu genereerimise süsteem võimaldab katsejõu katkematu seadistamist.
- > Tiptasemel optiline süsteem tagab mõõdetavast objektist kvaliteetse pildi.
- > 10x ja 50x objektiivid kaasas
- > 810-420 manuaalne XY-tasand 25x25 mm kaasas

KOMPLEKTI HIND

Tavahind: ~~14 100 €~~

11 290 €



Kruustangid on täiendav lisatarvik.

Nr.	Nimetus	Katsekoormus, kg	Tavahind, €	Kampaaniahind, €
810-401D-ASET	HM-210A	0,01 – 1	14 100	11 290



Nr. 811-337-11

Tavahind: ~~450 €~~

369 €

Mudelid analooglugemiga:

Nr.	Nimetus	Skaala	Mõõtmed (LxSxK) mm	Tavahind, €	Kampaaniahind, €
811-335-11	HH-335-01	Shore'i kõvadus A	144 x 56 x 33,5	450	369
811-337-11	HH-337-01	Shore'i kõvadus D	144 x 56 x 33,5	450	369

Digitaalne ja analoogduromeeter HARDMATIC HH-300 seeria 811

- > Need kompaktsed digitaalsed/kellduromeetrid võivad katsetada erinevaid materjale: looduslik kummi, neopreen, polüestrid, PVC, nahk, Thiokol, nitrilikummi, vaha, vinüül, tselluloosatsetaadid, klaaspõlüstüreen jne.
- > Skaalad: Shore'i kõvadus „A“ ja „D“

Nr. 811-336-1

Tavahind: ~~780 €~~

599 €

Digitaalse lugemiga mudelid:

Nr.	Nimetus	Skaala	Mõõtmed (LxSxK) mm	Tavahind, €	Kampaaniahind, €
811-336-11	HH-336-01	Shore'i kõvadus A	151 x 60 x 28,5	780	599
811-338-11	HH-338-01	Shore'i kõvadus D	151 x 60 x 28,5	780	599



Mõõtestatiivi rakendused

- > Neid statiive kasutatakse duromeetrite paigaldamiseks ja need võimaldavad püsirõhuga kõvaduse mõõtmist, tagades selle, et duromeeter surub kogu aeg detaili pinnale vertikaalselt.
- > Igaüks võib sooritada korratavat kõvaduse mõõtmist tänu väiksemale inimlike eksimuste ja mõõtmiserinevuste võimalusele.

Valikulised lisatarvikud (soovitav)

Nr.	Nimetus	Tavahind, €	Kampaaniahind, €
811-012	Mõõtestatiiv HH-333/334 jaoks	1 730	1 390
811-013	Mõõtestatiiv HH-335/336/335-01/336-01 jaoks	1 730	1 390

HH-300 ei ole kaasas



Nr. 811-013

Tavahind: ~~1 730 €~~

1 390 €



Nr. 810-298

Tavahind: ~~4 100 €~~

3 290 €

Leeb'i kaasaskantav kõvaduse katseseade HH-411

- > See instrument on kõvaduse testimise lahendus suurte proovide korral
- > Lihtne testprotseduuri läbiviimine
- > Automaatne survesuuna tuvastamine
- > Erinevad valikulised surveseadmed ja tugirõngad, mis sobivad paljude kõvaduse testimise rakendustega
- > Sealhulgas HLD-skaala surveseadmed
- > Testplokk kuulub standardtarvikute hulka.

Digitaalse lugemiga mudelid

Nr.	Nimetus	Survesead	Tavahind, €	Kampaaniahind, €
810-298	HH-411	HLD	4 100	3 290

Vickersi kõvaduse testimise masin HV-110

- > **144 mm** (5,7-tolline) värviline ekraan (tüüp A) parema nähtavusega, lihtsalt kasutatava kasutajaliidesega"
- > Kvaliteetsed objektivid parima vaatluskujutise jaoks
- > Elektromagnetiline testimisjõu juhtimine kõigil mudelitel
- > LED-valgustus pikendab tööiga ja pakub loomulike värvidega vaatluskujutist.
- > Toetab mikro-Brinellit valikulise katsekoormusega kuni 62,5 kg
- > Koos 10x objektiviiga

Nr.	Nimetus	Katsekoormus, kg	Tavahind, €	Kampaaniahind, €
810-440D	HV-110 A-tüüp	1 – 50	13 600	10 990
810-423	XY-tasand 50 x 50 mm	-	1 350	1 090



Nr. 810-440D

Tavahind: ~~13 600 €~~

10 990 €

Digikaamera TM-mikroskoopidele

HDMI6MDPX digikaamera paigaldamine okulaaritorusse muudab TM-mikroskoobi digitaalseks mikroskoobiks.

- > HDMI6MDPX, 6-megapiksline värvikaamera HDMI-otseväljundiga monitori jaoks
- > Integreeritud SD-kaart piltide salvestamiseks ja eelinstalleeritud tarkvara põhiliste ekraanisestete mõõtmiste jaoks
- > Tarkvara intuiitiivne kasutamine standardse kaasasoleva USB-hiirega
- > Arvutit pole vaja



**KOMPLEKTID
SISALDAVAD
DIGIKAAMERAT!**



176-818D-SET
Tavahind: ~~8 012 €~~
6 280 €

TM-505B komplekt HDMI6MDPX kaameraga

Nr.	Nimetus	Tavahind, €	Kampaaniahind, €
176-818D-SET	TM-505B mikroskoop, XY laud 50 x 50 mm 2 x digitaalne mikromeetriipa, 0-50 mm Reguleeritava valgustugevusega LED ringlamp HDMI6MDPX värvikaamera 0,37 x okulaariadapter Mehhaaniline adapter	8 012	6 280

TM-1005B komplekt HDMI6MDPX kaameraga

Nr.	Nimetus	Tavahind, €	Kampaaniahind, €
176-819D-SET	TM-1005B mikroskoop, XY laud 100 x 50 mm 2 x digitaalne mikromeetriipa, 0-50 mm Pikkusplaat 50 mm, klass 1 Reguleeritava valgustugevusega LED ringlamp HDMI6MDPX värvikaamera 0,37 x okulaariadapter Mehhaaniline adapter	9 441	7 350

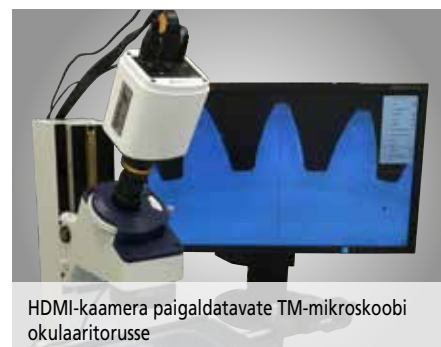

Mõõtemikroskoop TM-põlvkonna B seeria

- > Tugev ja kompaktne mõõtemikroskoop, mis sobib töökojas kasutamiseks
- > XY-tasand digitaalsete mikromeetriotsakutega ja vaatlus-nurgamõõdikuga võimaldab lihtsalt mõõtusid ja nurki mõõta.
- > Reguleeritava valgustugevusega LED-kontuuriga, pinna- ja valikulise ringlambiga valgustus
- > Mugav 30X suurendus 2X objektiivi ja 15X okulaariga
- > Saadaval 2 laasuuruses

TM-505B komplekt

Nr.	Nimetus	Tavahind, €	Kampaaniahind, €
176-818D	TM-505B mikroskoop, XY laud 50 x 50 mm	4 403	3 310
164-163	2 x digitaalne mikromeetripea, 0-50 mm	1 514	1 190
63AAA001	Reguleeritava valgustugevusega LED ringlamp	400	—
Komplekti hind		6 317	4 900



TM-1005B komplekt

Nr.	Nimetus	Tavahind, €	Kampaaniahind, €
176-819D	TM-1005B mikroskoop, XY laud 100 x 50 mm	5 783	4 340
164-163	2 x digitaalne mikromeetripea, 0-50 mm	1 514	1 190
611675-031	Pikkusplaat 50 mm, klass 1	49	39
63AAA001	Reguleeritava valgustugevusega LED ringlamp	400	—
Komplekti hind		7 746	5 969

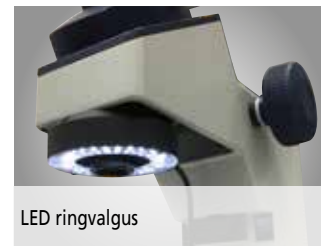

LED ringvalgus

Mõõteprojektor seeriast PJ-A3000

PJ-A3000 seeria vertikaalse optilise süsteemiga mõõteprojektorid annavad suurepärase mitmekülguse ja kasutusmugavuse keskmise suurusega detailide mõõtmisel.

- > Digitaaljoonlauad on integreeritud XY-tasandile
- > Sisseehitatud pöörlev kodeerija Ø 315 mm projektsiooniekraanil
- > XY-tasand on varustatud kiirvabastusmehhanismiga laua kiireks liigutamiseks
- > 10X objektiiv kaasas

Nr. 302-701-1D

Tavahind: ~~12 875 €~~

9 700 €

Nr.	Nimetus	Tavahind, €	Kampaaniahind, €
302-701-1D	PJ-A3010F-200 XY-tasand: 200 x 100 mm	12 875	9 700
302-702-1D	PJ-A3005F-150 XY-tasand: 150 x 50 mm	11 330	8 500



Valikulised lisatarvikud

Nr.	Nimetus	Tavahind, €	Kampaaniahind, €
264-156D	Andmetöötlusüksus QM-Data 200 koos kinnitusklambriga. Võib kasutada kõikidel käesoleva kampaania projektorimudelitel	3 049	2 300
12AAA807D**	Ühenduskaabel PJ-A3000 ja QM-Data 200 ühendamiseks	57	—
332-151*	OPTOEYE 200 serva tuvastamise andur	1 473	1 180
12AAE672	Kinnitusplaat OPTOEYE 200 jaoks seadmele PV-5110	56	45
12AAE671	Kinnitusplaat OPTOEYE 200 jaoks seeriale PJ-A3000 ja PH-A14 projektorile	40	32
937179T	Jalgüliti	43	—
174-183D	KA loendur PV-5110 ja PH-A14 jaoks	541	386
12AAF182	KA loenduristatiiv	91	73
K550892	opti-fix kinnitussüsteem	498	399

* Ainult koos QM-Data 200 ** Ei ole mõeldud kasutamiseks koos OPTOEYE 200



OPTOEYE 200



QM-Data 200



KA-näiduseade



opti-fix komplekt: 12-osaline



Nr. 304-919D

Tavahind: ~~15 450 €~~

11 600 €

KA-näiduseade
ei ole kohustuslik

Mõõteprojektor PV-5110

Tugev eraldiseisev mõõteprojektor koos vertikaalse optilise süsteemiga PV-5110 tagab suurepäraseid vaatlused oma suurel Ø 508 mm projektsiooniekraanil

- > Digitaaljoonlauad on integreeritud XY-tasandil.
- > Sisseehitatud pöörlev kodeerija Ø 508 mm projektsiooniekraanil
- > 10X objektiiv on kaasas
- > Selleks, et see sobiks klientide nõudmistele, on XY-tasandi liikumist võimalik kuvada valikulisel 2-teljelisel KA-näiduseadmel või täiustatud QM-Data 200 andmepeatsessoril.

Nr.	Nimetus	Tavahind, €	Kampaaniahind, €
304-919D	PV-5110 XY-tasand: 200 x 100 mm	15 450	11 600

CMM kinnituskomplekt, eco-fix seeria

Mitutoyo kinnituskomplektid seeriast "eco-fix" on väga kiire ja odav lahendus, et kinnitada detaile CMM-i külge. Vaid paari minutiga on teie rakis valmis mõõtmiseks. Seetõttu on eco-fix suurepärase alternatiiv kohandatud rakistele.

Kasutage ühte komplekti iga detaili kohta ja kasutage seda kogu toote elutsükli jooksul. Ja pärast seda kasutage osi uuesti järgmise kinnitusrakise koostamiseks! Kas vajate lisaosaid? Pole probleemi – saadaval on spetsiaalsed pikenduskomplektid kinnitusrakiste parendamiseks.

- > Sobib kõigile CMM-kaubamärkidele
- > Ehitage oma individuaalsed kinnitusrakised ainult 20 minutiga!
- > Paindlikud moodulsüsteemid
- > Kiire ja taskukohane
- > Sobib erinevatele detailidele või muudele mõõteseadmetele
- > Lihtne kohandamine vastavalt toote muutustele
- > M6 keermega muster sammuga 12,5 mm
- > Ostke üks komplekt iga detaili jaoks
- > Küsige ka eco-fix laienduskomplekte!



Nr. K551048

Tavahind: ~~915 €~~

780 €

Nr.	Toode	Tavahind, €	Kampaaniahind, €
K551048	eco-fix S Kinnituskomplekt väikeste ja keskmise suurusega detailide jaoks. Sealhulgas: Alusplaat 250 mm x 250 mm 58 eco-fix klamberelementi, nt sulgurid, positsioneerimistihvtid, vedruklambrid	915	780
K551049	eco-fix L Kinnituskomplekt keskmise ja suure suurusega detailide jaoks. Sealhulgas: Alusplaat 500 mm x 400 mm 97 eco-fix klamberelementi, nt sulgurid, positsioneerimistihvtid, vedruklambrid	1 710	1 460

CMM kinnituskomplekt, kiirraam

Quick-rail on ideaalne valik mitmesuguste töödetaillide, alates suurtest kuni väikesteni, kinnitamiseks lühikese aja jooksul. See koosneb 3 raamist, mida saaks individuaalselt detailide positsioneerimiseks kasutada. Seeria eco-fix sulgureid ja tihvte kasutatakse detaili kolme-punkti-toe loomiseks. Lisaks saab kiirrakist suurepäraselt kombineerida eco-fix seeriaga, et luua korratavate asenditega kinnitusi.



Nr.	Toode	Tavahind, €	Kampaaniahind, €
K550914S	Kiirraam Väga paindlik kinnituskomplekt, mis sisaldab: • 1 raam, 800 mm • 2 raami, 500 mm • 5 plaati • 21 eco-fix klamberelementi, nt sulgurid, positsioneerimistihvtid, vedruklambrid	1 068	910

Nr. K550914S

Tavahind: ~~1 068 €~~

910 €

Mõõteotsikute komplektid CMM

Mitutoyo mõõteotsikud on ideaalne valik puutemõõtmiste jaoks. Need tagavad usaldusväärsed ja väga hästi korratavad tulemused ning neid saab kasutada mis tahes CMM-i kaubamärgiga. Mitutoyo pakub stardikomplekte, mis sisaldavad paljude mõõtmisülesannete jaoks sobivaid mõõteotsikuid. Tootja valikus on ka laias valikus teisi stiiluseid, nagu tähtstiilused või kettakujulised stiilused, et rahuldada teie mõõtmisvajadusi. Küsi oma mõõteotsikute infoleht.

- > Sobib kõigile CMM-kaubamärkidele
- > Kvaliteetsed puutemõõtmised
- > Uute masinate jaoks ja olemasolevate stiiluseid asendamiseks



Mitutoyo pakub laias valikus stiiluseid peaaegu iga rakenduse jaoks.



Nr.	Kirjeldus	Tavahind, €	Kampaaniahind, €
K651376	Mõõteotsikud komplekt M2 Starter Sondisüsteemide TP20 või TP200 jaoks. Sealhulgas: <ul style="list-style-type: none"> • 4 stiilust otsa läbimõõduga \varnothing 1 mm kuni \varnothing 4 mm • 2 pikendust, 10 mm ja 20 mm • Stiiluse koostepikkus kuni 50 mm 	140	110
K651380	Mõõteotsikud komplekt M3 Starter Sondisüsteemide SP25M jaoks. Sealhulgas: <ul style="list-style-type: none"> • 5 stiilust otsa läbimõõduga \varnothing 1 mm kuni \varnothing 5 mm • 2 pikendust, 20 mm ja 35 mm • Stiiluse koostepikkus kuni 55 mm 	201	160
K651412	Mõõteotsikud komplekt M2-M3 Small Features Sondisüsteemide TP20, TP200 ja SP25M jaoks. Täiuslik laiendus teie stiiluste portfelli, et tuvastada väikseid või õrnu funktsioone! Sealhulgas: <ul style="list-style-type: none"> • 3 stiilust, \varnothing 0,5, \varnothing 0,7 ja \varnothing 1,0 mm • 1 tähtstiilust koos 4 stiilusega, \varnothing 2,0 mm • 1 pikendus, 20 mm • 1 adapter M3-M2 	469	350

METRIC

MÕÕTETEHNIKA

Pakkumine kehtib ajavahemikul 1. aprill - 31. mai 2017. Me jätame endale õiguse teha tehnilisi muudatusi ja edasiarendusi; need hinnad kehtivad ainult äriklientidele; Kõik hinnad on esitatud netohindadena EURO + käibemaks. Täpsem teave veebilehel www.mitutoyo.eu.
Siin pakutud toodete tarnimine ja hinnad kehtivad, kuni kaupa jätkub. Tehnilised muudatused, vead ja trükivead pole välistatud.



Millised teie väljakutsed ka poleks, Mitutoyo toetab teid algusest lõpuni.

Mitutoyo ei ole ainult tippkvaliteediga mõõteriistade tootja, vaid pakub ka kvalifitseeritud toetust seadmete kogu eluea jooksul, osutades terviklikku teenust ja tagades, et teie töötajad saavad investeeringut parimal viisil kasutada.

Peale kalibrimise põhialuste ja parandamise pakub Mitutoyo toote- ja metroloogiakoolitust, aga ka IT-tuge keeruka tarkvara jaoks, mida kasutatakse tänapäeva mõõtmistehnoloogias. Me kavandame, ehitame, katsetame ja pakume silmapaistvaid mõõtmislahendusi ning kui see on majanduslikult kasulik, teeme isegi teie ettevõttesisesed olulisi mõõtmisi alltöövõtulepingu alusel.

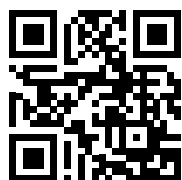

Vaadake lisaks tootekirjandust ja meie tootekataloogi

www.mitutoyo.eu

Märkus. Toodete pildid ei ole kohustavad. Tootekirjeldused, eriti mis tahes ja kõik tooteomaduste kirjeldused, on siduvad ainult selgelt väljendatud kokkuleppe korral.

MITUTOYO, ABSOLUTE, DIGIMATIC, OPTOEYE ja U-WAVE on kas registreeritud kaubamärgid või ettevõtte Mitutoyo Corp. kaubamärgid. Jaapanis ja/või teistes riikides/regioonides. Opti-fix on ettevõtte KOMEG Industrielle Meßtechnik GmbH registreeritud kaubamärk. Excel, Microsoft ja Windows on Microsoft Corporationi registreeritud kaubamärgid või kaubamärgid USA-s ja/või teistes riikides. Thiokol on ettevõtte TORAY PEENKEMIKAALIDE Co., Ltd. registreeritud kaubamärk. TÜV on ettevõtte TÜV Rheinland AG (lisaks teistele omanikele) registreeritud kaubamärk. YouTube on ettevõtte Google Inc. registreeritud kaubamärk. Muud tooted, firmad ja kaubamärgid on siinkohal mainitud ainult tuvastamise eesmärgil ning need võivad olla nende vastavate omanike kaubamärgid

Mitutoyo

Mitutoyo Europe GmbH

Borsigstraße 8-10

41469 Neuss

Saksamaa

Tel. +49 (0) 2137-102-0

Faks +49 (0) 2137-102-351

info@mitutoyo.eu

www.mitutoyo.eu