

KAMPAANIA!

1. APRILLIST KUNI 31. MAINI 2016

MITUTOYO KAMPAANIA



USB-SISESTUSVAHEND/USB-OTSEISESTUSVAHEND

- > Need seadmed võimaldavad Digimatic väljundiga mõõteriistu otse USB-liidesega ühendada, ilma et oleks vaja täiendavat tarkvara kasutada.
- > Mõõtmisandmed konverteeritakse klaviatuurikoodideks, võimaldades tööd iga programmiga, mis kasutab klaviatuurisendeid (HID).
- > Võite ühendada nii karp-tüübi kui ka kaabel-integreeritud tüübi arvuti Microsoft® Windows®-i fikseeritud COM-tähisega (toimib kui kanalitunnus (VCP)) USB-porti. Tarkvara USB-ITPAK sisaldab virtuaalse COM-pordi (VCP) draiverit.



USB-ITPAK V2.0 koostab järgmise protseduuri andmete sisestamiseks Digimatic-väljundiga mõõteseadmetest Excel®-i töölehele:

- Excel® tööleht avaneb automaatselt
- sisestusjärjekorda saab täpsustada
- sisestuspiire saab täpsustada iga DIGIMATIC seadme kohta, mis vähendab valesid sisestamisi jms
- see tarkvara ühildub:
 - USB-OTSEISESTUSVAHENDIGA
 - USB-SISESTUSVAHENDIGA
 - U-WAVE'IGA



Nr.	Nimetus	Tavahind, €	Kampaaniahind, €
USB-SISESTUSVAHEND			
264-016	Liideskarp (vajab täiendavat DIGIMATIC-kaablit) koos andmenupu (Ø18 mm) ja jalglülitiitmikuga	205	167
USB-OTSEISESTUSVAHEND			
06ADV380A	Kõrgklassilise IP-kaitsega mudel koos andmelülitiga (nt IP-67 nihik)	117	95
06ADV380B	Kõrgklassilise IP-kaitsega mudel koos andmelülitiga (nt IP-65 mikromeeter)	117	95
06ADV380C	Andmenupuga (näiteks ABSOLUTE DIGIMATIC nihik)	102	79
06ADV380D	10 klemmiga, lihtne mudel (nt ID-F indikaator)	102	79
06ADV380E	6 klemmiga, ümmargune mudel (nt Quick mikromeeter)	102	79
06ADV380F	Lihtne, sirge mudel (näiteks ID-C indikaator)	102	79
06ADV380G	Kõrgevaliteediline IP-kaitsega kellindikaator (näiteks ID-N indikaator)	102	79

Valikulised lisatarvikud

Nr.	Nimetus	Tavahind, €	Kampaaniahind, €
06AEN846	USB-ITPAK V 2.0 tarkvara Excel®-i kasutamiseks andmekogumise jaoks	224	180
937179T	Jalglüliti	43	-
06ADV384	USB-jalglüliti adapter (ainult 06ADV380A kuni G-ni)	102	-



U-WAVE

Mõõteandmete juhtmevaba edastamise süsteem

- > Sidekaugus ca 20 m
- > Tarkvarast sõltumatu ühendus

Skaneerige QR-koodi oma mobiilseadmega ja vaadake meie tootevideoid YouTube'is

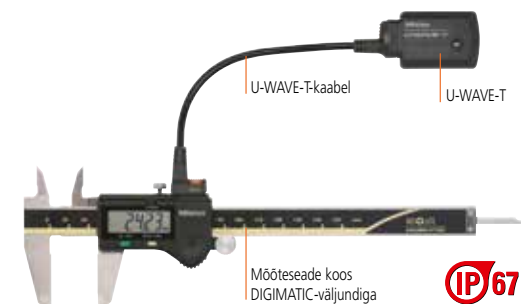

Valikulised lisatarvikud

Nr.	Nimetus	Tavahind, €	Kampaaniahind, €
02AZE200	U-WAVE'i hoidik instrumendile	20	-
06AEN846	USB-ITPAK V 2.0 tarkvara Excel®-i kasutamiseks andmekogumise jaoks	224	180

Nr.	Nimetus	Tavahind, €	Allahindlus koguselt, € 1-2 tk.	Allahindlus koguselt, € 3-5 tk.	Allahindlus koguselt, € 6 ja rohkem tk.
02AZD730D	U-WAVE-T (IP67 mudel)	163	125	120	115
02AZD880D	U-WAVE-T (summertoona mudel)	163	125	120	115
02AZD810D	U-WAVE-R vastuvõtja	324	249	249	249
Kaablite tüübid					
02AZD790A	Kõrgklassilise IP-kaitsega mudel koos andmelülitiga (nt IP-67 nihik)	97	75	70	65
02AZD790B	Kõrgklassilise IP-kaitsega mudel koos andmelülitiga (nt IP-65 mikromeeter)	97	75	70	65
02AZD790C	Andmelülitiga (nt nihkkaliiber ABSOLUTE DIGIMATIC)	92	75	70	60
02AZD790D	10-pin, lihtne mudel (n t indikaator ID-F)	87	70	65	60
02AZD790E	6-jalaga, ümmargune mudel (n t kiirmikromeeter)	87	70	65	55
02AZD790F	Lihtne, sirge mudel (n t indikaator ID-C)	87	70	65	55
02AZD790G	Kvaliteetne IP-kaitsega digitaalne indikaator (n t indikaator ID-N)	92	75	70	60

Nooniusnihkkaliiber

- > Matt kroom põhiskaala ja nooniuskaala pakuvad suurepärase loetavust.



ABSOLUTE! AOS! DIGIMATIC nihik

- > Nüüd on varustatud sama induktioon-tüüpi enkoodriga, mida kasutatakse ka tippklassi ABS IP67 nihikutel.
- > Aku eluiga: 18 000 tundi



Nr.	Vahemik, mm/toll	Gradueering, mm/toll	Tavahind, €	Kampaaniahind, €
530-104	0 - 150/0 - 6"	0,05/ ¹ / ₁₂₈ "	30	23
530-122	0 - 150	0,02	34	25
530-123	0 - 200	0,02	57	40
530-124	0 - 300	0,02	178	131
531-122*	0 - 150/0 - 6"	0,05/ ¹ / ₁₂₈ "	36	27

* pöidlapiidemega

Nr.	Vahemik, mm	Sügavusvarb	Tavahind, €	Kampaaniahind, €
500-181-30	0 - 150	lame	109	82
500-182-30	0 - 200	lame	170	132
500-184-30	0 - 150	ümar	109	82

Nihik ABSOLUTE DIGIMATIC IP67

- > Väga vastupidav jahutusvedelikele ja määrdeainetele
- > Aku eluiga: 15 000 tundi

Nr. 500-706-11

Tavahind: ~~160 €~~

121 €



Nr.	Vahemik, mm	Andmeväljund	Tavahind, €	Kampaaniahind, €
500-706-11	0 – 150	–	160	121
500-716-11	0 – 150	•	205	152
500-707-11	0 – 200	–	225	178
500-717-11	0 – 200	•	260	191
500-708-11	0 – 300	–	310	232
500-718-11	0 – 300	•	377	295

Valikulised lisatarvikud

Nr.	Nimetus	Tavahind, €	Kampaaniahind, €
05CZA624	Andmelülitiga kaabel Digimatic (1 m)	72	–
05CZA625	Andmelülitiga kaabel Digimatic (2 m)	82	–
02AZD790A	Andmelülitiga ühenduskaabel U-WAVE	97	75
06ADV380A	USB-otsesisestusvahendiga kaabel (2 m)	117	95

Sügavusmõõdik ABSOLUTE DIGIMATIC

- > Suur tärgikõrgus: 9 mm
- > Aku eluiga: 18 000 tundi
- > Andmeväljundiga

Nr. 571-201-30

Tavahind: ~~318 €~~

233 €



Nr.	Vahemik, mm	Andmeväljund	Tavahind, €	Kampaaniahind, €
571-201-30	0–150	•	318	233
571-202-30	0–200	•	378	275
571-203-20	0–300	•	420	318

Päikesepatareiga nihik ABSOLUTE DIGIMATIC IP67

- > Suure jõudlusega mudel

Nr 500-772

Tavahind: ~~189 €~~

148 €



Nr.	Vahemik, mm	Sügavusvarb	Tavahind, €	Kampaaniahind, €
500-772	0 – 150	lame	189	148
500-773	0 – 200	lame	271	219

Päikesepatareiga nihik ABSOLUTE DIGIMATIC

- > Kasutamiseks vajalik valgustus vaid 60 luksit

Nr. 500-457

Tavahind: ~~142 €~~

99 €



Nr.	Vahemik, mm	Andmeväljund	Tavahind, €	Kampaaniahind, €
500-444	0–150	•	200	144
500-457	0–150	–	142	99

Valikulised lisatarvikud

Nr.	Nimetus	Tavahind, €	Kampaaniahind, €
959149	Andmelülitiga kaabel Digimatic (1 m)	39	–
959150	Andmelülitiga kaabel Digimatic (2 m)	45	–
02AZD790C	Andmelülitiga ühenduskaabel U-WAVE	92	75
06ADV380C	Andmelülitiga USB-otsesisestusvahendi kaabel (2 m)	102	79

Nihutatava haaratsiga nihik ABSOLUTE DIGIMATIC

► Astmeliste lõikude ja raskesti ligipääsetavate detailide mõõtmise hõlbustamiseks saate haaratsi pikkust reguleerida.



Nr. 573-611

Tavahind: ~~525 €~~

420 €

Nihutatava haaratsiga nihik

Skaneerige QR-koodi oma mobiilseadmega ja vaadake meie tootevideoid YouTube'is



Nr. 536-101

Tavahind: ~~256 €~~

199 €

Nr.	Vahemik, mm	Täpsus, * mm	Tavahind, €	Kampaaniahind, €
573-611	0 – 150	± 0,02	525	420

* välja arvatud kvantimisviga

Nr.	Vahemik, mm	Täpsus, mm	Tavahind, €	Kampaaniahind, €
536-101	0 – 150	± 0,05	256	199

Teravserv haaratsitega nihik ABSOLUTE DIGIMATIC

► Konstrueeritud spetsiaalselt raskesti ligipääsetavates kohtades sisemõõtu võtmiseks.



Nr. 573-643

Tavahind: ~~680 €~~

530 €

Teravserv haaratsitega nihik

Skaneerige QR-koodi oma mobiilseadmega ja vaadake meie tootevideoid YouTube'is

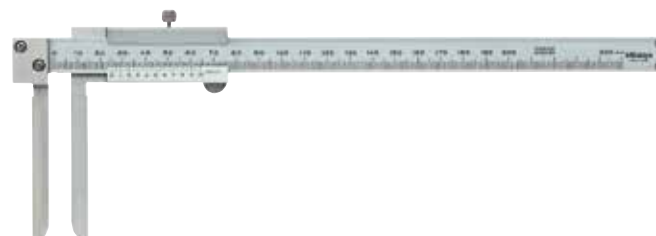

Nr. 536-142

Tavahind: ~~562 €~~

444 €

Nr.	Vahemik, mm	Täpsus, * mm	Tavahind, €	Kampaaniahind, €
573-643	10 – 200	± 0,05	680	530

* välja arvatud kvantimisviga

Nr.	Vahemik, mm	Täpsus, mm	Tavahind, €	Kampaaniahind, €
536-142	10 – 200	± 0,12	562	444

Sisesoone nihik ABSOLUTE DIGIMATIC

► Konstrueeritud spetsiaalselt raskesti ligipääsetavates kohtades sisemõõtu võtmiseks.



Nr. 573-648

Tavahind: ~~628 €~~

490 €

Sisesoone nihik



Nr. 536-146

Tavahind: ~~405 €~~

319 €

Nr.	Vahemik, mm	Täpsus, * mm	Tavahind, €	Kampaaniahind, €
573-648	20 – 170	± 0,03	628	490

* välja arvatud kvantimisviga

Nr.	Vahemik, mm	Täpsus, mm	Tavahind, €	Kampaaniahind, €
536-146	20 – 150	± 0,05	405	319

QM-kõrgus: kõrgusmõõdik ABSOLUTE 1D

- > Sellel on suure täpsuse ja suure lahutusvõimega ABSOLUTE lineaarandur asukoha tuvastamiseks
- > Täpsus: $\pm (2,4 + 2,1 L / 600) \mu\text{m}$ L = mõõtepikkus (mm)
- > Saadaval mudelid koos pneumoajamiga ja ka ilma
- > Erakordse tööajaga aku
- > Sageli vajaminevaid mõõtmisi, nagu sisemine/välimine läbimõõt ja sammu arvutused, on väga lihtne kasutada tänu ikoonipõhistele käskudele, mis ühtlasi toetab lihtsat ühe nupuga töötamist



Õhkpadja funktsioon



Siseläbimõõdu mõõtmine



Kõrguse mõõtmine

Skaneerige QR-koodi oma mobiilseadmega ja vaadake meie tootevideoid YouTube'is



Nr. 518-230

Tavahind: ~~3 417 €~~

2 690 €



GO / ± NG hinnang

seades ülemised ja alumised tolerantsid. Ekraan on paigaldatud korpusele, et seda oleks mugavam kasutada. Andur liigub mõõtmise ajal eraldiseisvalt.

Nr.	Vahemik, mm	Ristseis	Õhus hõljuv	Tavahind, €	Kampaaniahind, €
518-230	0 – 350/0 – 465*	7 μm	Ei	3 417	2 690
518-232	0 – 600/0 – 715*	12 μm	Ei	4 192	3 300
518-234	0 – 350/0 – 465*	7 μm	jah	3 774	2 950
518-236	0 – 600/0 – 715*	12 μm	jah	4 549	3 550

* Vahemik ülespoõratud asendis oleva sondiga

Valikulised lisatarvikud

Nr.	Nimetus	Tavahind, €	Kampaaniahind, €
936937	Digimatic andmeedastuskaabel (1 m)	45	–
965014	Digimatic andmeedastuskaabel (2 m)	59	–
02AZD790D	Ühenduskaabel U-WAVE	87	70
06ADV380D	USB-otsesisestusvahendiga kaabel (2 m)	102	79
06AEG180D	AC-adapter 6 V DC, 2 A	68	–



Täiusliku ülevaate saamiseks:

Mitutoyo optikasõnastik

Mitutoyo tasuta õppematerjalid on muutunud populaarseks metrooloogilise hariduse ja abimaterjalide vallas. Mitutoyo uusim optikasõnastik on väljaanne kasutajatele, kellel on küll metrooloogiaalased süvateadmised, aga optikast üksnes algteadmised. See sisaldab konkreetsete optikamõistete lühiselgitusi, mille eesmärk on võimaldada kasutajal kindlaks teha ja hinnata optiliste nähtuste mõju, mis esinevad optiliste mõõteseadmete abil loodud kujutistel.

Saadaval alates 1. aprillist 2016. Tellimiseks võtke ühendust riigi Mitutoyo esindusega.

Saage oma TASUTA koopia siit:

Veebileht: http://mitutoyo.eu/en_us/education



või skaneerige QR-koodi kiireks ligipääsuks

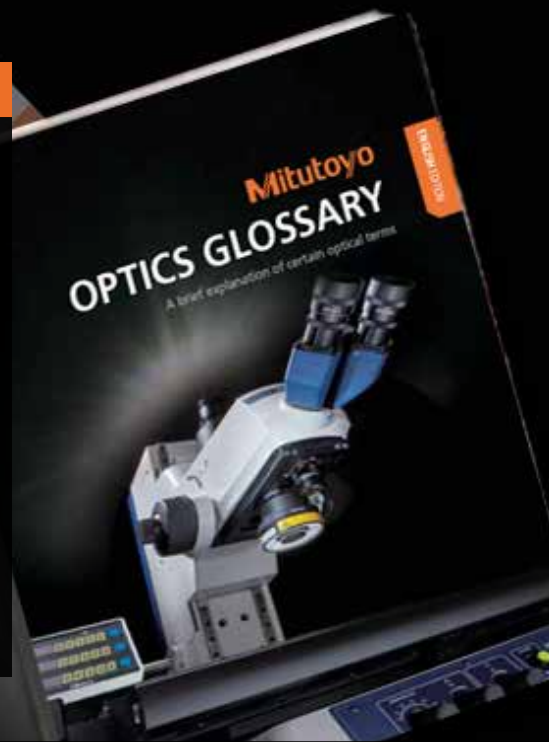

Lineaarne kõrgsmõõdik LH-600 E/EG

- > Täpsus: $\pm (1,1 + 0,6 L / 600) \mu\text{m}$ L = mõõtepikkus (mm)
- > Liuguri käik: 600 mm
- > TFT LCD-värvikraan: selgitusteta mõistetav juhtpult menüü juhtimiseks
- > GO / \pm NG hinnang
- > Pneumoajam
- > Eelnevalt sisestatud mõõtmisprogrammide automaatne käivitamine

Nr. 518-351D-21
Tavahind: ~~5804 €~~
4590 €

Värvikraan: Statistika töötlemine / mõõtmise orientatsioon

Skaneerige QR-koodi oma mobiilseadmega ja vaadake meie tootevideoid YouTube'is

Nr.	Nimetus	Tavahind, €	Kampaaniahind, €
518-351D-21	Ilma tugeva käepidemeta	5804	4590
518-352D-21	Tugev käepide liigutamiseks	6110	4790

Valikulised lisatarvikud

Nr.	Nimetus	Tavahind, €	Kampaaniahind, €
K650986	Stiiluste komplekt	386	330



Välismikromeeter



103-137



Nr. 102-301

Tavahind: ~~48 €~~

38 €

Trumli pörkesiduriga mikromeeter

> Pörkesidur trumlis ja kiirregulaatoris



Nr. 102-701

Tavahind: ~~55 €~~

40 €

Nr.	Vahemik, mm	Täpsus, µm	Tavahind, €	Kampaaniahind, €
103-137	0 – 25	± 2	44	34
102-301*	0 – 25	± 2	48	38
103-138	25 – 50	± 2	64	51
102-302*	25 – 50	± 2	74	59

* soojusisolaatsiooniga raam

Nr.	Vahemik, mm	Täpsus, µm	Tavahind, €	Kampaaniahind, €
102-701	0 – 25	± 2	55	40
102-702	25 – 50	± 2	82	60

Välismikromeetrite komplekt



Nr. 103-913-50

Tavahind: ~~467 €~~

364 €

Digitaalne välismikromeeter

> Kiire ja vigadeta lugemine



Nr. 193-101

Tavahind: ~~120 €~~

94 €

Nr.	Vahemik, mm	Täpsus, µm	Tavahind, €	Kampaaniahind, €
193-101	0 – 25	± 2	120	94
193-102	25 – 50	± 2	179	142

Nr.	Vahemik, mm	Sisalduvad mudelid	Tavahind, €	Kampaaniahind, €
103-913-50	0 – 150	103-137, 103-138, 10-139-10, 103-140-10, 103-141-10, 103-142-10, 5 seadistusstandardit	467	364

Mikromeetri statiiiv

> Käed jäävad vabaks mikromeetri kasutamiseks ja detaili positioneerimiseks.



156-105-10

Nr. 156-101-10

Tavahind: ~~55 €~~

42 €

Nr.	Mikromeetri vahemik, mm	Tavahind, €	Kampaaniahind, €
156-105-10	0 – 50	44	34
156-101-10	0 – 100	55	42

DIGIMATIC mikromeeter

> Andmeväljundita



Nr 293-821-30

Tavahind: ~~147 €~~

117 €

Nr.	Vahemik, mm	Täpsus* µm	Tavahind, €	Kampaaniahind, €
293-821-30	0 – 25	± 2	147	117

* välja arvatud kvantimisviga

JAHUTUSVEDELIKUKINDEL MIKROMEETER DIGIMATIC IP65

> Kaitsetase IP65, mis võimaldab toodet kasutada keskkonnas, kus see puutub kokku löikevedelike jms-ga.

> Andmeväljundiga



Nr. 293-230-30

Tavahind: ~~263 €~~

190 €

Nr.	Vahemik, mm	Täpsus* µm	Tavahind, €	Kampaaniahind, €
293-230-30	0 – 25	± 1	263	190
293-231-30	25 – 50	± 1	325	230

* välja arvatud kvantimisviga

QuantuMike IP65

> Kiirem mõõtmine 2 mm/pööre spindlikäiguga

> Põrkmehanism trumlis ja kiirregulaatoris

Skaneerige QR-koodi oma mobiilseadmega ja vaadake meie tootevideoid YouTube'is



Nr. 293-140

Tavahind: ~~296 €~~

215 €

Nr.	Vahemik, mm	Täpsus* µm	Andmeväljund	Tavahind, €	Kampaaniahind, €
293-145	0 – 25	± 1	-	209	163
293-145	0 – 25	± 1	•	296	215
293-146	25 – 50	± 1	-	288	225
293-141	25 – 50	± 1	•	365	265

* välja arvatud kvantimisviga

Suure täpsusega mikromeeter

> 0,1 µm digitaalne samm

> Andmeväljundiga

Skaneerige QR-koodi oma mobiilseadmega ja vaadake meie tootevideoid YouTube'is



Nr. 293-100

Tavahind: ~~1428 €~~

1175 €

Nr.	Vahemik, mm	Täpsus* µm	Tavahind, €	Kampaaniahind, €
293-100	0 – 25	± 0,5	1428	1175

* välja arvatud kvantimisviga

Terasest/keramikast otsmõõtude komplektid

- > Täpsus: EN ISO 3650
- > koos kontrollsertifikaadiga



Nr. 516-107-10

Tavahind: ~~494 €~~

369 €



Nr. 511-942-10

Tavahind: ~~3 257 €~~

2 495 €

Nr.	Otsmõõtude arv komplektis	Materjal	Klass	Tavahind, €	Kampaaniahind, €
516-942-10	103	Teras	Eei	3 257	2 495
516-943-10	103	Teras	jah	2 416	1 825
516-947-10	87	Teras	jah	1 786	1 385
516-963-10	47	Teras	jah	1 209	899
516-967-10	32	Teras	jah	777	585
516-343-10	103	Keraamika	jah	4 626	3 375
516-346-10	87	Keraamika	Eei	4 361	3 219
516-107-10*	10	Teras	jah	494	369
516-124-10 **	3	Teras	jah	799	610

* mikromeeter kaliibrimiseks EN ISO 3611 / DIN 863 (1999) / VDI VDE DGQ 2618

** nihiku kaliibrimiseks DIN 862 (1988) / VDI VDE DGQ 2618



Nr. 516-124-10

Tavahind: ~~799 €~~

610 €

Avamõõdik

- > Kõik otsikud on kõvasulamist
- > Pikk kolvi käik annab häämastava täpsuse
- > 511-425: konstrueeritud spetsiaalselt pimedate avade mõõtmiseks



511-425

Nr 511-714

Tavahind: ~~410 €~~

305 €



Nr.	Vahemik, mm	Gradueering, mm	Täpsus,	Tavahind, €	Kampaaniahind, €
511-714	100 – 160	0,01		410	305
511-715	160 – 250	0,01		504	405
511-425*	15 – 35	0,01		430	339

* Konstrueeritud ava pimemõõtmiseks

Avamõõdikute komplekt

- > Kõik otsikud on kõvasulamist
- > Pikk kolvi käik annab täpsuse 2 mm
- > 511-925-10 digitaalne indikaator 542-310B

Nr. 511-921

Tavahind: ~~430 €~~

327 €



543-310 B indikaator on konstrueeritud siseläbimõõdu mõõtmiseks

Nr.	Vahemik, mm	Gradueering, mm	Tavahind, €	Kampaaniahind, €
511-921	18 – 150	0,01	430	327
Nr. 511-942-10	18 – 150	0,001	767	615

Mitutoyo e-kataloog: ei kaalu midagi ja parima funktsionaalsusega

E-kataloog pakub mugavat ja lihtsat sirvimist. Saate sirvida lehekülje kaupa või automaatse keeramisfunktsiooni abil, hüpata tooterühmadele või kasutada sisukorda ja siduda tooterühmi omavahel. Otsingufunktsioon aitab märksõna abil leida konkreetset toodet. Võrguühendusega tööks saab kataloogi alla laadida, printimisfunktsioon saadab soovitud leheküljed printerisse või muudab need PDF-failideks. Elektroniline kataloog pakub teile märkefunktsiooni, mille abil saate lisada oma kommentaare, ning samuti esiletõstmise funktsiooni, et tähistada eriti huvitavaid kohti. Järjehoidjad

aitavad leida varem valitud lehekülgi silmapilkselt. Kas soovite toodet või joonist lähemalt vaadata? Suumimisfunktsioon suurendab vaadet ning klõpsamine ikoonil Full Screen kuvab kataloogi brauseri navigeerimisribadeta.



Avamöödikute komplekt

- > Kolme punkti sisemikromeetrid
- > Titaankattega mõõtetihvtid tagavad suurepärase vastupidavuse



Nr. 368-914
Tavahind: ~~2 009 €~~
1 625 €



Nr.	Vahemik, mm	Üksikud vahemikud, mm	Sisalduvad seadistusrõngad, mm	Tavahind, €	Kampaaniahind, €
368-911	6 – 12	6 – 8/8 – 10/10 – 12	ø 8/ø 10	862	709
368-912	12 – 20	12 – 16/16 – 20	ø 16	745	609
368-913	20 – 50	20 – 25/25 – 30/30 – 40/40 – 50	ø 25/ø 40	1709	1 329
368-914	50 – 100	50 – 63/62 – 75/75 – 88/87 – 100	ø 62/ø 87	2 009	1 625

Avamöödikute DIGIMATIC komplekt IP65

- > Kolme punkti sisemikromeetrid
- > Titaankattega mõõtetihvtid tagavad suurepärase vastupidavuse



Nr. 468-983
Tavahind: ~~3 100 €~~
2 398 €



Nr.	Vahemik, mm	Individuaalsed vahemikud, mm	Sisalduvad seadistusrõngad, mm	Tavahind, €	Kampaaniahind, €
468-981	6 – 12	6 – 8/8 – 10/10 – 12	ø 8/ø 10	2 648	1 985
468-982	12 – 25	12 – 16/16 – 20/20 – 25	ø 16/ø 20	2 942	2 335
468-983	25 – 50	25 – 30/30 – 40/40 – 50	ø 30/ø 40	3 100	2 398
468-984	50 – 75	50 – 63/62 – 75	ø 62	2 438	1 945
468-985	75 – 100	75 – 88/87 – 100	ø 87	2 710	2 145

Valikulised lisatarvikud

Nr.	Nimetus	Tavahind, €	Kampaaniahind, €
05CZA662	Andmelülitiga kaabel Digimatic (1 m)	75	–
05CZA663	Andmelülitiga kaabel Digimatic (2 m)	85	–
06ADV380B	Andmelülitiga USB-otsesisestusvahendi kaabel (2 m)	117	95
02AZD790B	Ühenduskaabel U-WAVE	97	75

Magnetstatiivid

> 600 N magnetjõud

Nr. 7011SN

Tavahind: ~~88 €~~

60 €



Nr.	Tööraadius, mm	Tavahind, €	Kampaaniahind, €
7011SN	160	88	60
7010SN*	150	80	54

* ilma peenseadistusest

Liigenditega magnetstatiiv

> Mehaanilise lukustussüsteemi ja peenseadistusega

> Liigendi fikseerimine võimalik mis tahes asendis

Nr. 7033B

Tavahind: ~~184 €~~

124 €



Nr.	Tööraadius, mm	Magnetjõud, N	Tavahind, €	Kampaaniahind, €
7031B	159	300	170	115
7032B	260	600	177	119
7033B	320	600	184	124

Kellindikaatoriga statiiv

> Karastatud terasest alasiga

Nr 7002-10

Tavahind: ~~399 €~~

315 €



Nr.	Laua efektiivsed mõõtmised	Maks. mõõdukõrgus, mm	Tavahind, €	Kampaaniahind, €
7002-10	ø 58	95	399	315

Kellindikaatoriga kõrgusmöödik

> Võimaldab lihtsat ja vigadeta lugemi võtmist üles-alla suunal nii digitaalse loenduriga, kui ka kellnäidikuga

> Kövasulamist märkeotsik

Nr. 192-130

Tavahind: ~~594 €~~

439 €



Nr.	Vahemik, mm	Täpsus, mm	Tavahind, €	Kampaaniahind, €
192-130	0 – 300	± 0,03	594	439
192-131	0 – 450	± 0,05	856	645
192-132	0 – 600	± 0,05	1030	819

Puuetundliku mõõteotsikuga kõrgusmöödik DIGIMATIC

> Topeltpostidega konstruktsioon tagab suure mõõtmistäpsuse

> Kövasulamist pikk märkeotsik on kaasas

> Digitaalne samm: 0,01 või 0,005 mm

Nr. 192-663-10

Tavahind: ~~1134 €~~

879 €



Puuetundlik mõõteotsik (valikuline)



Nr.	Vahemik, mm	Täpsus*, mm	Tavahind, €	Kampaaniahind, €
192-663-10	0-300	± 0,02	1134	879
192-663-10	0-600	± 0,04	1449	1125

* välja arvatud kvantimisviga

Valikulised lisaseadmed

Nr.	Nimetus	Tavahind, €	Kampaaniahind, €
192-007	Puuetundlik mõõteotsik	494	389
905338	DIGIMATIC kaabel (1 m)	29	—
905409	DIGIMATIC kaabel (2 m)	35	—
06ADV380F	USB-otsesisestusvahendiga kaabel (2 m)	102	79
02AZD790F	Ühenduskaabel U-WAVE	87	70

Hoobindikaator ja mini-magnetstaatiiv



Nr. 513-908
Tavahind: ~~129 €~~
98 €

Nr.	Sisu hõlmab	Tavahind, €	Kampaaniahind, €
513-908	513-404E: hoobindikaator 7014: mini-magnetstaatiiv	129	98

Hoobindikaator

> Teemantlaagrid ja täppisülekanDED tagavad sujuva ja täpse liikumise



Nr. 513-404E
Tavahind: ~~82 €~~
66 €

Nr.	Vahemik, mm	Gradueering, mm	Skaala	Stiiluse pikkus	Tavahind, €	Kampaaniahind, €
513-401E	0,14	0,001	0-70-0	12,8	146	99
513-404E	0,8	0,01	0-40-0	20,9	82	66
513-415E	jah	0,01	0-50-0	44,5	135	95
513-454E	0,8	0,01	0-40-0	20,9	100	70
513-304GE	0,8	0,01	0-40-0	24	389	295

Kellindikaator

> Standardtüüp meetersüsteemile



Nr. 2046SB
Tavahind: ~~33 €~~
25 €



Nr.	Vahemik, mm	Raami Ø, mm	Gradueering, mm	Skaala	Märkused	Tavahind, €	Kampaaniahind, €
1044SB*	5	40	0,01	0-100 (100-0)	-	51	39
1109SB-10 *	1	40	0,001	0-100-0 (100-0)	Põrutuskindel	142	107
2044SB *	5	57	0,01	0-100 (100-0)	-	59	40
2044SB-09 *	5	57	0,01	0-100 (100-0)	Põrutuskindel	62	43
2044SB-60 *	5	57	0,01	0-100 (100-0)	IP64	102	70
2046SB*	10	57	0,01	0-100 (100-0)	-	33	25
2046S	10	57	0,01	0-100 (100-0)	-	33	26
2110SB-10 *	1	57	0,001	0-100 (100-0)	Põrutuskindel	112	79
2110S-10	1	57	0,001	0-100 (100-0)	Põrutuskindel	110	79
2052SB-19 *	30	57	0,01	0-100 (100-0)	Põrutuskindel	110	79
2052S-19	30	57	0,01	0-100 (100-0)	Põrutuskindel	110	80
3058SB-19 *	50	78	0,01	0-100 (100-0)	Põrutuskindel	189	139
3058S-19	50	78	0,01	0-100 (100-0)	Põrutuskindel	189	137

* lame tagaplaat

ABSOLUTE DIGIMATIC ID-S/ID-U tüüpi indikaatorid

- > Indikaatori standardmodell
- > Aku tööiga: 20 000 tundi



543-794B

575-121

Ainult 12,5 mm tüüpi

543-794B tüüpi ainult



Nr. 543-781B
Tavahind: ~~145 €~~
112 €

Nr.	Vahemik, mm	Digitaalne samm, mm	Täpsus*, mm	Tavahind, €	Kampaaniahind, €
543-781B	12,7	0,01	± 0,02	145	112
543-794B	12,7	0,001	± 0,003	336	265
575-121	25,4	0,01	± 0,02	200	144

* välja arvatud kvantimisviga

Lisavarustuses ID-S, ID-U, ID-SS ja ID-C

Nr.	Nimetus	Tavahind, €	Kampaaniahind, €
540774	Spindli tõstekaabel	27	-
21EZA198*	Spindli tõstehoob	8	-
905338	DIGIMATIC kaabel (1 m)	29	-
905409	DIGIMATIC kaabel (2 m)	35	-
06ADV380F	USB-otsesisestusvahendiga kaabel (2 m)	102	79
02AZD790F	Ühenduskaabel U-Wave	87	70

* ainult 12,7 mm tüüpi

Päikeseptareiga indikaator ABSOLUTE DIGIMATIC ID-SS

- > Päikeseenergiaal töötav, standardmodell
- > Puudub vajadus akut vahetada
- > Töötab juba 40 luksi juures



Nr. 543-505B
Tavahind: ~~148 €~~
99 €



Nr.	Vahemik, mm	Digitaalne samm, mm	Täpsus*, mm	Tavahind, €	Kampaaniahind, €
543-500B	12,7	0,001	± 0,003	295	215
543-505B	12,7	0,01	± 0,02	148	99

* välja arvatud kvantimisviga

Indikaator ABSOLUTE DIGIMATIC ID-C

- > Suur tärgikõrgus: 11 mm
- > Go / ± NG hinnang ülemise ja alumise tolerantsipiiride seadmise abil
- > Pööratav ekraan



Nr. 543-400B
Tavahind: ~~254 €~~
195 €



Nr.	Vahemik, mm	Digitaalne samm, mm	Täpsus*, mm	Tavahind, €	Kampaaniahind, €
543-400B	12,7	0,01	± 0,02	254	195
543-390B	12,7	0,001/0,01	± 0,003	337	235

* välja arvatud kvantimisviga

Indikaator ABSOLUTE® DIGIMATIC ID-N IP66

- > Õhuke korpus on ideaalne mitmepunktilisteks mõõtmisteks
- > Suurepärase vastupidavus jahutusvedelikele ja määrdeainetele



Nr.	Vahemik, mm	Digitaalne samm, mm	Täpsus*, mm	Tavahind, €	Kampaaniahind, €
543-570	12,7	0,01	± 0,02	223	169
543-575	12,7	0,01/0,001	± 0,01/0,003	306	235

* välja arvatud kvantimisviga

Valikulised lisatarvikud

Nr.	Nimetus	Tavahind, €	Kampaaniahind, €
21EAA194	DIGIMATIC kaabel (1 m)	52	-
21EAA190	DIGIMATIC kaabel (2 m)	62	-
06ADV380G	USB-otsesisestusvahendiga kaabel (2 m)	102	79
02AZD790G	Ühenduskaabel U-WAVE	92	75
21EAA211	DIGIMATIC kaabel väliseks eelseadistuseks / nullimiseks (2 mm)	170	-



Nr. 543-570
Tavahind: ~~223 €~~
169 €

Indikaator ABSOLUTE DIGIMATIC ID-C

- > 3 erinevat eelseadistatud väärtust
- > Analoogtulpldiagramm ekraanil
- > Funktsioon MAX/MIN/RANGE, et mõõta maksimaalseid tippväärtusi (tippväärtuste mälu)
- > Lihtne indikaatori seadistamine menüü kaudu

Nr.	Tüüp	Vahemik, mm	Digitaalne samm, mm	Täpsus, mm*	Tavahind, €	Kampaaniahind, €
543-300B	Tippväärtuse mälu	12,7	0,01/0,001	0,003	420	339
543-310B	Avamöödik	12,7	0,01/0,001	0,003	473	379

* välja arvatud kvantimisviga

Nr. 543-310B
Tavahind: ~~473 €~~
379 €



Valikulised lisatarvikud

Nr.	Nimetus	Tavahind, €	Kampaaniahind, €
905338	DIGIMATIC kaabel (1 m)	29	-
905409	DIGIMATIC kaabel (2 m)	35	-
02AZD790F	Ühenduskaabel U-WAVE	87	70
06ADV380F	USB-otsesisestusvahendiga kaabel (2 m)	102	79

Skaneerige QR-koodi oma mobiilseadmega ja vaadake meie tootevideoid YouTube'is



Nr. 543-300B
Tavahind: ~~420 €~~
339 €



Tippväärtuse mälu: MAX/MIN/RANGE mõõtmine (viskumisväärtus)



Avamöödik ID-C: konstrueeritud diameetrite mõõtmiseks avamöödikutel

JALGPALLI 2016. AASTA EUROOL

Grupp A	Grupp B	Grupp C
 Prantsusmaa  Rumeenia  Albaania  Šveits	 Inglismaa  Venemaa  Wales  Slovakkia	 Saksamaa  Ukraina  Poola  Põhja-lirimaa
Prantsusmaa - Rumeenia   R, 10. juuni, 21.00, Pariis / Stade de France	Wales - Slovakkia   L, 11. juuni, 18.00, Bordeaux	Poola - Põhja-lirimaa   P, 12. juuni, 18.00, Nice
Albaania - Šveits   L, 11. juuni, 15.00, Lens	Inglismaa - Venemaa   L, 11. juuni, 21.00, Marseille	Saksamaa - Ukraina   P, 12. juuni, 21.00, Lille
Rumeenia - Šveits   K, 15. juuni, 18.00, Pariis / Parc des Princes	Venemaa - Slovakkia   K, 15. juuni, 15.00, Lille	Ukraina - Põhja-lirimaa   N, 16. juuni, 18.00, Lyon
Prantsusmaa - Albaania   K, 15. juuni, 21.00, Marseille	Inglismaa - Wales   N, 16. juuni, 15.00, Lens	Saksamaa - Poola   N, 16. juuni, 21.00, Pariis / Stade de France
Šveits - Prantsusmaa   P, 19. juuni, 21.00, Lille	Slovakkia - Inglismaa   E, 20. juuni, 21.00, St-Étienne	Ukraina - Poola   T, 21. juuni, 18.00, Marseille
Rumeenia - Albaania   P, 19. juuni, 21.00, Lyon	Venemaa - Wales   E, 20. juuni, 21.00, Toulouse	Põhja-lirimaa - Saksamaa   T, 21. juuni, 18.00, Pariis / Parc des Princes

Kaheksandikfinaal

1. mäng	2. mäng	3. mäng	4. mäng
2. koha omanik, grupp A – 2. koha omanik, grupp C   L, 25. juuni, 15.00, St-Étienne	Võitja, grupp D – 3. koha omanik, grupp B / E / F   L, 25. juuni, 21.00, Lens	Võitja, grupp B – 3. koha omanik, grupp A / C / D   L, 25. juuni, 18.00, Pariis / Parc des Princes	Võitja, grupp F – 2. koha omanik, grupp E   P, 26. juuni, 21.00, Toulouse

Veerandfinaal

Mäng A	Mäng B
1. mängu võitja – 2. mängu võitja   N, 30. juuni, 21.00, Marseille	3. mängu võitja – 4. mängu võitja   R, 1. juuli, 21.00, Lille

Poolfinaal

1. mäng
Mängu A võitja – Mängu B võitja   K, 6. juuli, 21.00, Lyon

FINAAL

1. mängu võitja – 2. koha omanik   P, 10. juuli, 21.00, Pa

PA MEISTRIVÕISTLUSTE AJAKAVA

Grupp D



Türgi - Horvaatia



P, 12. juuni, 15.00,
Pariis / Parc des Princes

Hispaania - Tšehhi Vabariik



E, 13. juuni, 15.00,
Toulouse

Tšehhi Vabariik - Horvaatia



R, 17. juuni, 18.00,
St-Étienne

Hispaania - Türgi



R, 17. juuni, 21.00,
Nice

Horvaatia - Hispaania



T, 21. juuni, 21.00,
Bordeaux

Tšehhi Vabariik - Türgi



T, 21. juuni, 21.00,
Lens

Grupp E



Iirimaa - Rootsi



E, 13. juuni, 18.00,
Pariis / Stade de France

Belgia - Itaalia



E, 13. juuni, 21.00,
Lyon

Itaalia - Rootsi



R, 17. juuni, 15.00,
Toulouse

Belgia - Iirimaa



L, 18. juuni, 15.00,
Bordeaux

Itaalia - Iirimaa



K, 22. juuni, 21.00,
Lille

Rootsi - Belgia



K, 22. juuni, 21.00,
Nice

Grupp F



Austria - Ungari



T, 14. juuni, 18.00,
Bordeaux

Portugal - Island



T, 14. juuni, 21.00
St-Étienne

Island - Ungari



L, 18. juuni, 18.00,
Marseille

Portugal - Austria



L, 18. juuni, 21.00,
Pariis / Parc des Princes

Ungari - Portugal



K, 22. juuni, 18.00,
Lyon

Island - Austria



K, 22. juuni, 18.00,
Pariis / Stade de France

Kaheksandikfinaal

5. mäng

Võitja, grupp C –
3. koha omanik, grupp A / B / F



P, 26. juuni, 18.00,
Lille

6. mäng

Võitja, grupp E –
2. koha omanik, grupp D



E, 27. juuni, 18.00,
Pariis / Stade de France

7. mäng

Võitja, grupp A –
3. koha omanik, grupp C / D / E



P, 26. juuni, 15.00,
Lyon

8. mäng

2. koha omanik, grupp B –
2. koha omanik, grupp F



E, 27. juuni, 21.00,
Nice

Veerandfinaal

Mäng C

5. mängu võitja – 6. mängu võitja

L, 2. juuli, 21.00, Bordeaux

Mäng D

7. mängu võitja – 8. mängu võitja

P, 3. juuli, 21.00, Pariis / Stade de France

Poolfinaal

2. mäng

Mängu C võitja – Mängu D võitja

N, 7. juuli, 21.00, Marseille

FINAAL

1. ja 2. mängu võitja
Pariis / Stade de France

Väga täpne asendi tuvastamine – Mitutoyo digitaaljoonlaud

Mitutoyo digitaaljoonlaud on konstrueeritud täpsete asendikoordinaatide määramiseks tööpinkide ja täppisinstrumentide, sealhulgas pooljuhtide tootmiseseadmete, liuguritelt. Tipptootja pakub erinevat tüüpi, näiteks suhtelise ja absoluutskaala digitaaljoonlaudu (mõlemaid nii komplektina kui eraldi versioonidena), mis on tavapärase Mitutoyo kõrge kvaliteedi, täpsuse ja usaldusväärsusega. Lisaks DRO digitaaljoonlaudadele, mida tavaliselt kasutatakse koos digitaalse näiduseadmega (AT715 ja KA-200 loendur on käesolevas kampaanias

saadaval), müüb Mitutoyo palju erinevaid NC digitaaljoonlaudu, mis on otse NC juhtplokiiga ühendatavad.

Kõiki mõõtmeid müüakse erinevate signaalidega ning erinevates mõõtmetes. Kas vajate kohandatud lahendusi? Võtke meiega ühendust, oleme valmis teid toetama individuaalse nõustamise abil.



KA-200 LOENDUR

- > Lihtsalt käsitsetav multifunktsionaalne kuvar digitaaljoonlauaga ühendamiseks
- > Suurepärase jõudluse ja kulu suhtega 2/3-teljeline näiduseade
- > Muutes parameetreid, saab kasutada kas "freespingi" või "treipingi" näiduseadmena
- > Seadme tuvastamine, kahe telje lisamine, diameetri kuvamine, eelseadistatud väärtused jne

Nr.	Telg	Tavahind, €	Kampaaniahind, €
174-183D	2	541	386
174-185D	3	652	486

Nr 174-183D
Tavahind: ~~541 €~~
386 €



Komplekt uutele ja kasutatud käsijuhtimisega tööpinkidele

- > Digitaaljoonlaud AT-715 ja KA-200 loendur. See pakkumine koosneb 2 või 3 digitaaljoonlauast, mille mõõtevahemik on max. 1800 mm ühe skaala kohta
- > ABSOLUTE-tehnoloogia – lähtepunkti salvestamine igal sisselülitamisel ei ole vajalik
- > IP67 kaitse – tänu elektromagnetilise induktsiooni skannimispõhimõtte rakendamisele (hea tolmu-, vee- ja õlikindlus). Hea vastupidavus
- > Suur täpsus (alates $\pm 5 \mu\text{m}$ kuni $10 \mu\text{m}$), olenevalt efektiivsest mõõtevahemikust
- > Lihtne paigaldada erinevat tüüpi käsijuhtimisega tööpinkidele, eriti treipinkidele

Nr. 539-8XX-2

980 €

2-telje KA-200 LOENDUR + Kaks skaalat, maks. efektiivne mõõtevahemik 2000 mm



2-telje KA-200 LOENDUR
lisaks kaks skaalat efektiivse
mõõtevahemikuga maks. 2000 mm

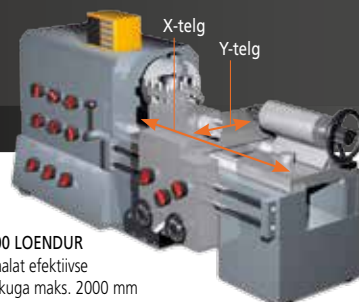

Nr. 539-8XX-2

1280 €

3-telje KA-200 LOENDUR + kolmskaalat, maks. töökaugus 3000 mm



3-telje KA-200 LOENDUR
lisaks kolm skaalat efektiivse
mõõtevahemikuga maks. 3000 mm

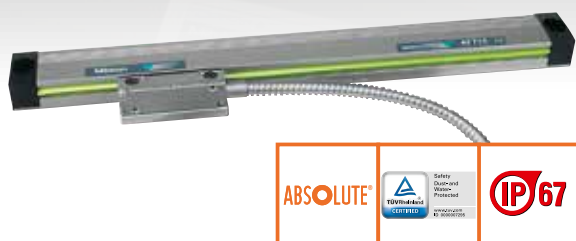
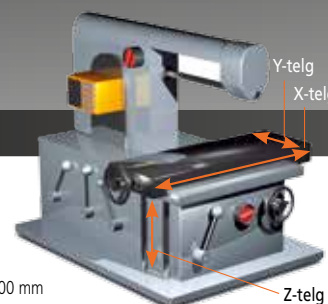

Tehnilised andmed	Efektiivne mõõtevahemik	Täpsus,
Maks. lubatud viga (20 °C)	100 – 500 mm	$\pm 5 \mu\text{m}$
	600 – 1800 mm	$\pm 7 \mu\text{m}$
	2000 – 3000 mm	$\pm 10 \mu\text{m}$
Maks. liikumiskiirus		50 m/min

Pakutav komplekt (ülal) sisaldab digitaaljoonlauda mõõtevahemikuga kuni 1800 mm

Nr.	Efektiivne mõõtevahemik	Nr.	Efektiivne mõõtevahemik
539-801	100	539-815	800
539-802	150	539-816	900
539-803	200	539-817	1000
539-804	250	539-818	1100
539-805	300	539-819	1200
539-806	350	539-820	1300
539-807	400	539-821	1400
539-808	450	539-822	1500
539-809	500	539-823	1600
539-811	600	539-824	1700
539-813	700	539-825	1800
539-814	750		

Saadaval on täiendavad mõõtevahemikud (ei sisaldu põhikomplektides 1 ja 2)

Nr.	Efektiivne mõõtevahemik	Tavahind, €
539-860	2000	974
539-861	2200	1082
539-862	2400	1190
539-863	2500	1245
539-864	2600	1298
539-865	2800	1407
539-866	3000	1515

Tellimisel märkige iga telje individuaalsed liikumise vahemaad olemasolevates pikkustes koos vastavate tootenumbritega!

Mobiilne kareduse mõõtmine Surftest SJ-210 / Surftest SJ-310

- > Need kaasaskantavad seadmed võimaldavad lihtsat ja täpset pinnakareduse mõõtmist.
- > Käepärane SJ-210 on saadaval nii standard detektoriga kui ka ristisuunaliseks mõõtmiseks, nagu väntvõllid või sügavad sooned (S-tüüp).
- > Värviline LCD-ekraan tagab suurepärase loetavuse ja reguleerib taustvalgust paremaks nähtavuseks hämaras.
- > Lihtne ja intuiitiivne menüüs liikumine.
- > SJ-310 seeria pakub LCD-ekraani kui puutetundlikku ekraani, mida on lihtne ja probleemivaba kasutada. Sisseehitatud printeri abil saab tulemused, profiilid, tingimused ja muud andmed välja printida automaatselt või soovi korral.
- > SJ-seeria teeb karedusanalüüse vastavalt erinevatele rahvusvahelistele standarditele (EN ISO, VDA, ANSI, JIS) ja kohandatud sätetele
- > Mõlemad instrumendid annavad kasutajale kiire analüüsi värvilise tolerantsi hinnangu abil.



Nr. 178-560-01D

Tavahind: € 2 215

1 880 €

Skaneerige QR-koodi oma mobiilseadmega ja vaadake meie tootevideoid YouTube'is



Ere värviline LCD-ekraan tagab lihtsa navigatsiooni.

Toote nr.	Nimetus	Tavahind, €	Kampaaniahind, €
178-560-01D	SJ-210 Surftest	2 215	1 880
178-570-01D	SJ-210S Surftest	4 015	3 180
178-570-01D	SJ-310 Surftest	4 450	3 580

Nr. 178-570-01D

Tavahind: € 4 450

3 580 €



Anduri tüüp SJ-210 ja SJ-310 Standard



Anduri tüüp SJ-210 ja SJ-310 R-tüüp



Anduri tüüp SJ-210 ja SJ-310 S-tüüp



Puuteekraaniga SJ-310 seeria

Mobiilne või statsionaarne kareduse mõõtmine – mittelibistatav Surftest SJ-410 seeria

- > Kaasaskantav instrument, mis võimaldab pinnakareduse lihtsat ja täpset mõõtmist.
- > SJ-410 seeria mittelibistatav konstruktsioon võimaldab esmaste profiilide (P), karedusprofiilide (R), laineprofiilide (W) ja mitmete teiste profiilide loomist. See võimaldab pinnakompensatsiooni kasutamist kaardus, radiaal- ja kaldpindade korral.
- > Selle kasutamine on ülimugav tänu lihtsale ja intuiitivsele menüü juhtimisele. Seade toimib vooluallikatest sõltumatult, mis võimaldab teha kohapealseid mõõtmisi.
- > Seadmel on kõrgeim püstajam, mille traaversi pikkus on 25 mm ja 50 mm.
- > Kliendid saavad valida suure hulga kergesti asendatavate stiiluste vahel.
- > Suur 14,5 cm värviline mitmekeelne LCD-puuteekraan lihtsustab näitude lugemist ja kasutamist.
- > Sisseehitatud printeri abil saab tulemused, profiilid, tingimused ja muud andmed välja printida automaatselt või soovi korral.

Nr.	Nimetus	Tavahind, €	Kampaaniahind, €
178-580-01D	SJ-411 Surftest	8 430	6 980

Nr 178-580-01D

Tavahind: € ~~8 430~~

6 980 €



USB-ühendusvahend interneti kaudu

Tasuta allalaadimine!

http://www.mitutoyo.eu/en_us/downloads/software-and-updates/

Kõvaduse testimise masinad

Ökonoomne Rockwelli kõvaduse katsemasinate seeria HR-110MR / -210MR / -320MS / -430MR

- › Raami konstruktsioon tagab maksimaalse kliirensi tooriku positsioneerimiseks, kusjuures ainus nõue on tagada horisontaalne tasapind nende katsemasinate jaoks.
- › Toetab Brinelli kuni koormuseni 187,5 kg koos lisavarustuse kuuluva testimisjõu kaalukomplektiga



Nr. 963-210-20

Tavahind: ~~4050 €~~

3300 €

HR-110MR (963-210-20)
Rockwelli kõvaduse testimise masin

Keskonnasõbralik elektritoiteta mudel. Kaalu muutmine (valikus täielik testimisjõud) ning kõik põhilised seadistustoimingud tehakse käsitsi.



Nr. 963-220D

Tavahind: ~~4870 €~~

3900 €

HR-210MR (963-220D)
Rockwelli kõvaduse testimise masin

Kaalude käsitsi vahetamine (täieliku testimisjõu valimine) ja esmase testimisjõu käsitsemine. Täieliku testimisjõu koormusjaotus toimub mootorajamiga.



Nr. 963-231D

Tavahind: ~~6970 €~~

5600 €

HR-320MS (963-231D)
Kahetüübiline (Rockwell/Rockwell pindmine) kõvaduse testimise masin

Kaalude käsitsi vahetamine ja esmase testimisjõu käsitsemine. Täieliku testimisjõu koormuse järjestus toimub mootorajamiga.



Nr. 963-240D

Tavahind: ~~7880 €~~

6300 €

HR-430MR (963-240D)
Rockwelli kõvaduse testimise masin

Kuigi see on ökonoomne mudel, kuuluvad täieliku testimisjõu seadistaja või käepideme toiminguid toetav automaatne pidur ning automaatne käivitusefunktsioon standardvarustusse. Täieliku testimisjõu koormusjaotus toimub mootorajamiga.

Tasuta veebiseminar!

Kõvaduse testimise põhimõtted

Tasuta veebiseminar! Registreeruge kohe!

REGISTREERUGE TASUTA VEEBISEMINARILE!

Kõvaduse testimine on kvaliteedikontrolli keskmeks enamikus tööstusharudes. Mitutoyo, mis on spetsialiseerunud ülitäpsete mõõteseadmete tootmisele, tahaks oma teadmisi teiega jagada ja pakkuda veebiseminariga kõvaduse testimise aluspõhimõtete tutvustamiseks.

Programm hõlmab teemasid, nagu "mis on kõvadus", "kuidas mõõteskaalad erinevad" ja "millised mõõteskaalad sobivad erinevatele materjalidele", aga ka üldteadmisi. Haarake kinni võimalusest parandada oma teadmisi ja õppida Mitutoyo kõvaduse testerite lihtsat käsitsemist. Ärge kartke ja registreeruge kohe!



Kuupäev/kellaeg: 7. juuni 2016, kell 10.00-12.00
Keel: inglise

Registreerimine: järgige QR koodi või:
http://mitutoyo.eu/en_us/HardnessWebinar2016

Rockwelli kõvaduse tester HR-522

- > Motoriseeritud jõu genereerimine Rockwelli, Rockwelli pindmise ja Brinelli kõvaduse testimise meetodite jaoks koormuseni kuni 187,5 kg
- > Delfiininaaga mõõtepea ulatub hõlpsasti sisepindadeni (min. \varnothing 40 mm standardne mõõtepea / \varnothing 22 mm, kasutades valikulist teemant mõõtepead 19BAA292MPA) ja välispindadeni.
- > Reaalajas elektrooniline testimisjõu kontroll tagab teile täpse koormuse ja väldib täielikult testimisjõu ületamist.
- > Ajasäästlik pidevtestimise režiim, mis võimaldab järjekorras testimist, muutmata trumli asendit. Ajatsükkel muudetav Rockwelli kiirtestiks.
- > Automaatse peatumisega laua tõstmine ja automaatne eellaadimine tagavad stabiilse testjõu tekitamise.

Rockwelli kaalud	Rockwelli pindmised kaalud	Mõõtepea
HRA, HRC, HRD	HR15N, HR30N, HR45N	Teemant
HRB, HRF, HRG	HR15T, HR30T, HR45T	Kuul 1,5875 mm
HRE, HRH, HRK	HR15W, HR30W, HR45W	Kuul 3,175 mm*
HRL, HRM, MRP	HR15X, HR30X, HR45X	Kuul 6,35 mm*
HRRHRS, HRV	HR15Y, HR30Y, HR45Y	Kuul 12,7 mm*

* Valikuline



Indikaatori paigaldamine



Nr. 810-203D

Tavahind: € 13 400

10 800 €

Micro-Vickersi kõvaduse testimise masinad HM-210A

- > See on suure jõudlusega kõvaduse testimise masin, mis kasutab kaasaegset tehnoloogiat ja on ideaalne kvaliteedikontrolli jaoks.
- > Puutetundlik juhtimine
- > Elektromagnetiline jõu genereerimise süsteem võimaldab testjõu katkematu seadistamist.
- > Suure jõudlusega optiline süsteem kindlustab mõõtmise jäljendist kõrge kvaliteediga kujutisi.
- > 50x objektiivid on kaasas.

Nr.	Nimetus	Testimisjõud, kg	Tavahind, €	Kampaaniahind, €
810-401D	HM-210A	0,01 - 1	12600	9990
810-420	XY tasand 25 x 25 mm	-	640	520



Nr. 810-401D

Tavahind: ~~€ 12 600~~

9990 €

Vise ja XY tasand ei ole kaasas.

Nr. 811-337-11

Tavahind: ~~450 €~~

369 €



Analooglugemiga mudelid:

Nr.	Nimetus	Skaala	Mõõtmed (LxSxK) mm	Tavahind, €	Kampaaniahind, €
811-331-10	HH-331	Shore'i kõvadus A	186 x 56 x 34,5	450	369
811-335-11	HH-335-01	Shore'i kõvadus A	144 x 56 x 33,5	450	369
811-337-11	HH-337-01	Shore'i kõvadus D	144 x 56 x 33,5	450	369
811-333-10	HH-333	Shore'i kõvadus D	144 x 56 x 33,5	450	369

Digitaalne ja analoogduromeeter HARDMATIC HH-300 seeria 811

- > Need kompaktsed digitaalsed/kellduromeetrid võivad katsetada erinevaid materjale: looduslik kummi, neopreen, polüestrid, PVC, nahk, Thiokol, nitriilkummi, vaha, vinüül, tselluloosatsetaadid, klaaspolüstüreen jne.
- > Skaalad: Shore'i kõvadus "A" ja "D"

Digitaalse lugemiga mudelid:

Nr.	Nimetus	Skaala	Mõõtmed (LxSxK) mm	Tavahind, €	Kampaaniahind, €
811-332-10	HH-332	Shore'i kõvadus A	193 x 60 x 29,5	780	599
811-334-10	HH-334	Shore'i kõvadus D	193 x 60 x 29,5	780	599
811-336-11	HH-336-01	Shore'i kõvadus A	151 x 60 x 28,5	780	599
811-338-11	HH-338-01	Shore'i kõvadus D	151 x 60 x 28,5	780	599

Nr. 811-332-10

Tavahind: ~~780 €~~

599 €



Mõõtestatiivi rakendused

- > Neid statiive kasutatakse duromeetrite paigaldamiseks ja need võimaldavad püsirõhuga kõvaduse mõõtmist, tagades selle, et duromeeter surub kogu aeg tooriku pinnale vertikaalselt.
- > Igaüks võib sooritada korratavat kõvaduse mõõtmist tänu väiksemale inimlike eksimuste ja mõõtmiserinevuste võimalusele.

Valikulised lisatarvikud (soovitavad)

Nr.	Nimetus	Tavahind, €	Kampaaniahind, €
811-012	Mõõtmisstatiiv HH-333/334	1730	1390
811-013	Mõõtmisstatiiv HH-335/336/335-01/336-01	1730	1390
811-019	Mõõtmisstatiiv HH-331/332	1730	1390

HH-300 ei ole kaasas



Nr. 811-013

Tavahind: € 1730

1390 €

Leebi kaasaskantav kõvaduse katseseade HH-411

- > See instrument on kõvaduse testimise lahendus suurte proovide korral
- > Lihtne testprotseduuri läbiviimine
- > Automaatne surveuuna tuvastamine
- > Erinevad valikulised surveseadmed ja tugirõngad, mis sobivad paljude kõvaduse testimise rakendustega
- > Sealhulgas HLD-skaala surveseadmed
- > Testplokk kuulub standardtarvikute hulka

Digitaalse lugemiga mudelid:

Nr.	Nimetus	Surveseade	Tavahind, €	Kampaaniahind, €
810-298	HH-411	HLD	4100	3300

Nr 810-298
Tavahind: 4100 €
3300 €



Nr 810-445D
Tavahind: 14200 €
11300 €

Vickersi kõvaduse testimise masin HV-110/120

- > 144 mm (5,7-tolline) värviline ekraan (tüüp A) koos kergesti loetava ja kasutatava tarkvaraga
- > Kvaliteetsed objektiivid jäljendi parimaks vaatluseks
- > Elektromagnetiline testimisjõu juhtimine kõigil mudelitel
- > LED-valgustus pikendab tööiga ja pakub loomulike värvidega jäljendit
- > Toetab Micro Brinellit kuni 62,5 kg koos valikulise testjõu koormusega
- > 10x objektiivid on kaasas

Nr.	Nimetus	Testimisjõud, kg	Tavahind, €	Kampaaniahind, €
810-445D	HV-120 A-tüüp	0,3 - 30	14200	11300

Mõõtemikroskoop TM-põlvkonna B-seeria

Uue põlvkonna kompaktsed TM-mõõtemikroskoopide seeria sobib hästi freesitud detailide mõõtmete ja nurkade mõõtmiseks. Samuti võib neid kasutada kruvide ja hammasrataste kuju kontrollimiseks, lisades valikulise abiskaala. Selle uued süvistatud käepidemed parandavad teisaldamisvõimet ja tugev konstruktsioon muudab instrumendi hästi sobivaks töökojas kasutamiseks. Nüüd on need võimsa reguleeritava LED-valgusallikaga varustatud, et kontuuri ja pinda valgustada, ning nii tagatakse optimaalsed valgustustingimused detaili kontrollimiseks.

Võimaldab lihtsaid mõõtmisi suure hulga erinevate detailidega. Mitmekülgne valik vahetatavaid abiskaalasid.

Täiustatud funktsionaalsus lihtsustatud nupuvajutusega.

Kahemõõtmeline andmetöötlusseade QM-Data 200 lisab kahemõõtmelisele koordinaatmõõtmisele uusi funktsioone. Ühendades USB CCD kaamera okulaariga, saab salvestada digitaalseid pilte vaataluste, lihtsate ekraanil mõõtmiste ja aruandluse jaoks.



Valikuline: QM-Data 200



Valikuline: digitaalne USB kaamera silmaadaptriga

Sobib erinevateks rakendusteks

Mõõtemikroskoopide funktsionaalsuse suurendamiseks on saadaval mitmed tarvikud, mille abil saab mikroskoobe metalli-, plasti- ja elektritööstuse erinevates rakendustes kasutada.



TM-505B komplekt

KOMPLEKTI HIND

Tavahind: ~~5 917 €~~

4 540 €

Komplekti sisu:

- Kontuuri ja pinna reguleeritav LED-valgustus
- Mugav 30X suurendus 2X objektiiviga ja 15X okulaariga
- Mõõtepiirkond 50 x 50 mm (TM-505B) või 100 x 50 mm (TM-1005B)

TM-505B komplekt

Nr.	Nimetus	Tavahind, €	Kampaaniahind, €
176-818D	TM-505B mikroskoop, XY laud 50 x 50 mm	4 403	3 350
164-163	2 x digitaalne mikromeetriipa, 0-50 mm	1 514	1 190
Komplekti hind		5 917	4 540

TM-1005B komplekt

Nr.	Nimetus	Tavahind, €	Kampaaniahind, €
176-819D	TM-1005B mikroskoop, XY laud 100 x 50 mm	5 783	4 350
164-163	2 x digitaalne mikromeetriipa, 0-50 mm	1 514	1 190
611675-041	Otsmõõt 50 mm, 2. klass	39	-
Komplekti hind		7 336	5 579

Valikulised lisatarvikud

Nr.	Nimetus	Tavahind, €	Kampaaniahind, €
264-155D	Kahemõõtmeline andmetöötlusüksus QM-Data 200 jaoks (statiivi-tüüpi)	3 049	2 400
959149	Signalisatsioonikaabel (1 m) QM-Data 200 jaoks	39	-
959150	Kaabel (2 m) QM-Data 200 jaoks	45	-
011466	DMX-2 Digimatic RS232C liidesele QM-Data 200 jaoks	358	-
63AAA028	Ühenduskaabel RS232C QM-Data 200 jaoks	15	-
937179T	Jalgüliti QM-Data jaoks	43	-
63AAA001	LED-ringlamp reguleeritava valgustugevusega	400	-

Mõõtemikroskoop MF-põlvkond D

Uued mõõtemikroskoobid MF-B2010D ja MF-B2017D pakuvad silmapaistvat optilist kvaliteeti ja mõõtetäpsust, mis on omas klassis üks kõrgemaid. Tõestatud ML-seeria objektive suure tööulatuse pakub selgeid ja peegelduse vabu kujutisi. Sujuvalt reguleeritav LED kontuur ja pinnavalgustus tagavad optimaalsed valgustingimused detaili kontrollimiseks ning mõõtmiseks. 30X-suurendusega kujutis saavutatakse 10X okulaari ja 3X ML objektiviiga. Uue väikesemõõtmeline kolmeteljeline näiduseadme saab asetada sambast vasakule või paremale poole, pakkudes kasutajale parimat loetavust. Standardina on USB ja RS-232C liidesed varustatud valikuliste lisatarvikutega ühendusvõimalusega, nagu Vision Unit või QM-Data 200 andmetöötlusprotsessor.

Täiustatud funktsioonid

Kahemõõtmeline andmetöötlusseade QM-Data 200 lisab kahemõõtmelisele koordinaatmõõtmisele uusi funktsioone.

Ühendades USB CCD kaamera, saab salvestada digitaalseid pilte vaatluste, lihtsate ekraanil mõõtmiste ja aruandluse jaoks.

Vision Unit 10D koos võimsa, kuid kasutajasõbraliku QSPAK VUE tarkvaraga, muudab MF-mikroskoobi kõrgekvaliteetseks käsitsi kasutatavaks vaatlussüsteemiks.



MF-B2010D komplekt



Valikuline Pixel-fox kaamera ja C-paigaldusadapter.



Valikuline Deltapix kaamera ja C-paigaldusadapter



Valikuline Mitutoyo vaatlusseade 10D

Komplekti sisu:

- Kontuuri ja pinna LED-valgustus koos pideva valgustugevuse reguleerimisega.
- Mugav 30X suurendus 3X objektivi ja 10x okulaari abil
- Mõõtepiirkond 200 x 100 mm (MF-B2010D) või 200 x 170 mm (MF-B2017D)

MF-B2010D

Nr.	Nimetus	Tavahind, €	Kampaaniahind, €
176-867-10	MF-B2010D mikroskoobi XY laud 200 x 100 mm	13 100	10 500
176-393*	Binokkel, suurendus 10x	1 410	1 130
176-445D *	Pinna ja kontuuri LED-valgustus	2 270	1 820
Komplekti hind		16 780	13 450

MF-B2017D

Nr.	Nimetus	Tavahind, €	Kampaaniahind, €
176-868-10	MF-B2017D mikroskoobi XY laud 200 x 170 mm	16 000	12 800
176-393*	Binokkel, suurendus 10x	1 410	1 130
176-445D *	Pinna ja kontuuri LED-valgustus	2 270	1 820
Komplekti hind		19 680	15 750

* Hind kehtib ainult siis, kui ostetud koos MF-B2010D või MF-B2017D

Valikulised lisatarvikud

Nr.	Nimetus	Tavahind, €	Kampaaniahind, €
264-155D	Kahemõõtmeline andmetöötlusüksus QM-Data 200 jaoks (statiivi-tüüpi)	3 049	2 400
12AAA807D	Ühenduskaabel RS232C QM-Data 200 jaoks	57	-
937179T	Jalglüliti QM-Data jaoks	43	-
375-054	C-paigaldusadapter 0,5X kaamera jaoks	1 550	1 240

Mööteprojektor PJ-A3010F-200 ja PJ-A3005F-150

PJ-A3000 seeria vertikaalse optilise süsteemiga mööteprojektorid annavad suurepärase mitmekülguse ja kasutusmugavuse keskmise suurusega detailide mõõtmisel.

Sisseehitatud väga hea loetavusega digitaalne näiduseade XY-tasandi ja pööratava ekraani jaoks

Digitaaljoonlaud on integreeritud XY-laua ja pöörlev enkooder Ø 315 mm projektsioonekraanil.

Möötepiirkond XY-tasandil

PJ-A3010F-200: 200 x 100 mm

PJ-A3005F-150: 150 x 50 mm

Laua kiired liikumised

Mõlema mudeli XY-tasandid on varustatud kiirkinnitusmehhanismiga laua kiireks käsitlemiseks



302-702-1D

Nr 302-701-1D

Tavahind: ~~12 875 €~~

9 700 €



Nr.	Nimetus	Tavahind, €	Kampaaniahind, €
302-701-1D	PJ-A3010F-200 XY-tasand: 200 x 100 mm sh. 10X objektiiv	12 875	9 700
302-702-1D	PJ-A3005F-150 XY-tasand: 150 x 50 mm sh. 10X objektiiv	11 330	8 500



QM-Data 200



OPTOEYE 200



OPTI-FIX komplekt:
12-osaline

Valikulised lisatarvikud

Nr.	Nimetus	Tavahind, €	Kampaaniahind, €
264-156D	Andmetötlusseade QM-Data 200 koos paigaldusklambriaga	3 049	2 400
12AAA807D**	Ühenduskaabel PJ-A3000 ja QM-Data 200 ühendamiseks	57	–
332-151*	OPTOEYE 200 serva tuvastamise andur	1 473	1 180
12AAE671	Kinnitusplaat OPTOEYE 200 andurile Ø 250 kuni Ø 350 mm	40	32
937179T	Jalglüliti	43	–
K550892	OPTI-FIX kinnitussüsteem	498	399

* Ainult koos seadmega QM-Data 200 ** Mitte kasutada koos seadmega OPTOEYE 200

Mõõteprojektor PV-5110

Tugev eraldiseisev PV-5110 mõõteprojektor koos vertikaalse optilise süsteemiga pakub suurepäraseid vaateid oma suure Ø508 mm projektsiooniekraaniga, millel on sisseehitatud digitaalne nurgaloendur.

Mõõtepiirkond XY-tasandil
200 x 100 mm

Laua kiired liikumised
XY-tasand on varustatud kiirkinnitusemehhanismiga laua kiireks käsitlemiseks.

Digitaalne näit ja andmetöötlus
Selleks, et see sobiks klientide nõudmistele, on XY-tasandi liikumist võimalik kuvada valikulisel 2-teljelisel KA-näiduseadmel või täiustatud QM-Data 200 andmepeatsoril.



KA-200 LOENDUR
on valikuline



QM-Data 200



OPTOEYE 200



OPTI-FIX komplekt:
12-osaline



KA-200 LOENDUR

Nr 304-919D

Tavahind: 15 450 €

11 600 €

Valikulised lisatarvikud PV-5110 ja PH-A14 jaoks

Nr.	Nimetus	Tavahind, €	Kampaaniahind, €
264-156D	Andmetöötlusseade QM-Data 200 koos paigaldusklaambriga	3049	2400
332-151*	OPTOEYE 200 serva tuvastamise andur	1473	1180
12AAE672	Kinnitusplaat OPTOEYE 200 andurile PV-5110 jaoks	56	45
937179T	Jalglüliti	43	-
12AAF182	KA-200 LOENDURI tugi	91	73
K550892	OPTI-FIX kinnitussüsteem	498	399

* Ainult kombinatsioonis koos QM-Data 200-ga

CMM kinnitusrakisekomplekt, eco-fix seeria

Mitutoyo kinnitusrakisekomplektid seeriast "eco-fix" on väga kiire ja odav lahendus, et kinnitada toorikuid CMM-i külge. Vaid mõne minutiga on kinnitusrakis valmis mõõtmiseks. Seetõttu on eco-fix suurepärase alternatiiv kohandatud rakistele.

Kasutage ühte komplekti iga detaili kohta ja kasutage seda kogu toote elutsükli jooksul. Ja pärast seda kasutage osi uuesti järgmise kinnitusrakise koostamiseks! Kas vajate lisaosaid? Pole probleemi – kinnitusrakiste koostamise jaoks on saadaval spetsiaalsed laienduskomplektid

- > Sobib kõigile CMM-kaubamärkidele
- > Ehitage oma individuaalsed kinnitusrakised ainult 20 minutiga!
- > Paindlikud moodulsüsteemid
- > Kiire ja taskukohane
- > Sobib erinevatele detailidele või muudele mõõteseadmetele
- > Lihtne kohandamine vastavalt toote muutustele
- > M6 keermega muster sammuga 12,5 mm
- > Ostke üks komplekt iga detaili jaoks
- > Küsige ka eco-fix laienduskomplekte!



Nr.	Toode	Tavahind, €	Kampaaniahind, €
K551048	eco-fix S Kinnitusrakisekomplekt väikeste ja keskmise suurusega toorikute jaoks. Sealhulgas: Alusplaat 250 mm x 250 mm 58 eco-fix klamberelementi, nt sulgurid, positsioneerimistihvtid, vedruklambrid	915	780
K551049	eco-fix L Kinnitusrakisekomplekt keskmise ja suure suurusega toorikute jaoks. Sealhulgas: Alusplaat 500 mm x 400 mm 97 eco-fix klamberelementi, nt sulgurid, positsioneerimistihvtid, vedruklambrid	1710	1460

CMM kinnitusrakisekomplekt, kiirraam

Kiirraam on ideaalne valik mitmesuguste, suurte kuni väikeste detailide kinnitamiseks lühikese aja jooksul. See koosneb 3 raamist, mida saaks individuaalselt detailide positsioneerimiseks kasutada. Seeria eco-fix sulgureid ja tihvte kasutatakse tooriku kolme-punkti-toe loomiseks. Lisaks saab kiirraami täiuslikult eco-fix seeriaga kombineerida, et luua korratavaid kinnitusrakiste asendeid.



Nr.	Toode	Tavahind, €	Kampaaniahind, €
K550914S	kiirraam Väga paindlik kinnitusrakisekomplekt, mis sisaldab: • 1 raam, 800 mm • 2 raami, 500 mm • 5 plaati • 21 eco-fix klamberelementi, nt sulgurid, positsioneerimistihvtid, vedruklambrid	1068	910

Nr. K550914S

Tavahind: ~~1068 €~~

910 €

Mõõteotsikute komplektid CMM

Mitutoyo mõõteotsikud on ideaalne valik puutemõõtmiste jaoks. Need tagavad usaldusväärsed ja väga hästi korratavad tulemused ning neid saab kasutada mis tahes CMM-i kaubamärgiga. Mitutoyo pakub stardikomplekte, mis sisaldavad paljude mõõtmisülesannete jaoks sobivaid mõõteotsikuid. Aga loomulikult pakub Mitutoyo ka mitmesuguseid teisi mõõteotsikuid, nagu tähtmõõteotsikud või kettakujulised mõõteotsikud, et vastata teie mõõtmisvajadustele. Küsige omale mõõteotsikute infoleht.

- > Sobib kõigile CMM-kaubamärkidele
- > Kvaliteetsed puutemõõtmised
- > Uute masinate jaoks ja olemasolevate mõõteotsikute asendamiseks



Mitutoyo pakub laias valikus mõõteotsikuid peaaegu iga rakenduse jaoks.



Nr. K651376

Tavahind: ~~140 €~~

110 €

Nr.	Kirjeldus	Tavahind, €	Kampaaniahind, €
K651376	Mõõteotsikute komplekt M2 Starter Sondisüsteemide TP20 või TP200 jaoks. Sealhulgas: <ul style="list-style-type: none"> • 4 mõõteotsikut otsa läbimõõduga $\varnothing 1$ mm kuni $\varnothing 1$ mm • 2 pikendust, 10 mm ja 20 mm • Mõõteotsiku koostepikkus kuni 50 mm 	140	110
K651380	Mõõteotsikute komplekt M3 Starter Sondisüsteemide SP25M jaoks. Sealhulgas: <ul style="list-style-type: none"> • 5 mõõteotsikut otsaläbimõõduga $\varnothing 1$ mm kuni $\varnothing 5$ mm • 2 pikendust, 20 mm ja 35 mm • Mõõteotsiku koostepikkus kuni 55 mm 	201	160
K651412	Mõõteotsikute komplekt M2-M3 Small Features Sondisüsteemide TP20, TP200 ja SP25M jaoks. Täiuslik laiendus teie mõõteotsikute valikusse, et tuvastada väikseid või õrnu funktsioone! Sealhulgas: <ul style="list-style-type: none"> • 3 mõõteotsikut, $\varnothing 0,5$, $\varnothing 0,7$ ja $\varnothing 1,0$ mm • 1 tähtmõõteotsik koos 4 mõõteotsikuga, $\varnothing 2,0$ mm • 1 pikendus, 20 mm • 1 adapter M3-M2 	469	350



Pakkumine kehtib ajavahemikul 1. aprill - 31. mai 2016. Jätame endale õiguse teha tehnilisi muudatusi ja arendusi; need hinnad kehtivad ainult äriklientidele;
Kõik hinnad on esitatud netohindadena EURO + käibemaks. Täpsem teave veebilehel www.mitutoyo.eu.
Siin pakutud toodete tarnimine ja hinnad kehtivad, kuni kaupa jätkub. Tehnilised muudatused, vead ja trükivead pole välistatud.



Millised teie väljakutsed ka poleks, Mitutoyo toetab teid algusest lõpuni.

Mitutoyo ei ole ainult tippkvaliteediga mõõteriistade tootja, vaid ettevõtte, mis pakub kvalifitseeritud toetust seadmete kogu kasutusea jooksul, osutades terviklikku teenust ja tagades, et teie töötajad saavad investeringut parimal viisil kasutada.

Peale kalibrimise põhialuste ja parandamise pakub Mitutoyo toote- ja metroloogiakoolitust, aga ka IT-tuge keeruka tarkvara jaoks, mida kasutatakse tänapäeva mõõtmistehnoloogias. Me kavandame, ehitame, katsetame ja pakume silmapaistvaid mõõtmislahendusi ning kui see on majanduslikult kasulik, teeme isegi teie ettevõttesisesel olulisel mõõtmisi alltöövõtulepingu alusel.

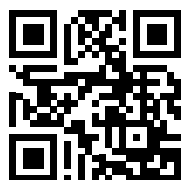

Vaadake lisaks tootekirjandust ja meie tootekataloogi

www.mitutoyo.eu

Märkus. Toodete pildid ei ole kohustavad. Tootekirjeldused, eriti mis tahes ja kõik tooteomaduste kirjeldused, on siduvad ainult selgelt väljendatud kokkuleppe korral.

MITUTOYO, ABSOLUTE, DIGIMATIC, OPTOEYE, QSPAK ja U-WAVE on ettevõtte Mitutoyo Corp. registreeritud kaubamärgid või kaubamärgid Jaapanis ja/või teistes riikides/regioonides. Opti-fix on ettevõtte KOMEG Industrielle Meßtechnik GmbH registreeritud kaubamärk. Excel, Microsoft ja Windows on Microsoft Corporationi registreeritud kaubamärgid või kaubamärgid USA-s ja/või teistes riikides. FANUC on ettevõtte FANUC Ltd. registreeritud kaubamärk. Mitsubishi on ettevõtte Mitsubishi Corp registreeritud kaubamärk. Pixel-fox kaubamärk on ettevõtte DHS Dietermann & Heuser Solution GmbH kaubamärk. Siemens on ettevõtte Siemens AG registreeritud kaubamärk. Thiokol on ettevõtte TORAY PEENKEMIKAALIDE Co., Ltd. registreeritud kaubamärk. TÜV on ettevõtte TÜV Rheinland AG (lisaks teistele omanikele) registreeritud kaubamärk. YouTube on ettevõtte Google Inc. registreeritud kaubamärk. Muud tooted, ettevõtted ja kaubamärgid on siinkohal mainitud ainult määratlemise eesmärgil ning võivad olla nende vastavate omanike kaubamärgid.

Mitutoyo

Mitutoyo Europe GmbH

Borsigstraße 8-10

41469 Neuss

Saksamaa

Tel. +49 (0) 2137-102-0

Faks +49 (0) 2137-102-351

info@mitutoyo.eu

www.mitutoyo.eu