

Mitutoyo

PIKENDATUD!

KUNI 30. JUUNI 2020

KAMPAANIA!

1. APRILLIST KUNI 31. MAINI 2020

MITUTOYO KAMPAANIA



MeasurLink 9 – REAALAJAS ANDMETE KOGUMINE JA STATISTILINE PROTSESSIKONTROLL

MeasurLink on loodud kõigi mõõtmisandmete ühte keskanalmebaasi kogumiseks ja ühendamiseks. CMM-idest saadud mõõtmistulemused viiakse automaatselt üle SQL-andmebaasi, kus neid saab reaalajas jälgida, analüüsida või neist aruannet koostada

MeasurLink Real-Time Professional Edition

> MeasurLink Real-Time Professional Edition võimaldab klientidel ühendada ja saada andmeid paljudest erinevatest Mitutoyo mõõtemasinast (koordinaat, optiline, pinna kuju) loomuliku integratsiooni (DDE) abil. Lisaks toetatakse ASCII ja QMD (xml-põhine) failide importi.

MeasurLink Real-Time Professional 3D

> MeasurLink Real-Time Professional Edition koos rõngaste 3D toega

MeasurLink protsessianalüüs

> Andmeanalüüsimoodul Process Analyzer annab teile paindlikkuse protsesside analüüsimiseks, probleemide tuvastamiseks ning parandusmeetmeteks, et tagada toote kõrge kvaliteet.

MeasurLink Process Manager

> Võrgu jälgimine

MeasurLink Gage Management

> Mõõtevahendite loend ja kalibreerimise kontroll

MeasurLink Gage R & R

> Mõõtmise täpsus ja korratavus

Nr. 64AAB607R
~~1 850 €~~
 Kampaniahind: 1 579 €



USB-SPACE JALGLÜLITI LIIDES

Võimaldab jalglüliti 937179T jälgendada tühikuriba funktsioone Measurlinkis.

Nr.	Nimetus	Tavahind, €
63AAA424	USB-Space jalglüliti liides	125,00

Nr.	Nimetus	Tavahind, €	Kampaniahind, €
64AAB607R	(R)ML REAL-TIME PROFESSIONAL V9	1 850,00	1 579,00
64AAB608R	(R)ML REAL-TIME PROFESSIONAL 3D V9	2 055,00	1 749,00
64AAB609R	(R)ML PROCESS ANALYZER PROFESSIONAL V9	1 850,00	1 579,00
64AAB610R	(R)ML PROCESS MANAGER V9	1 850,00	1 579,00
64AAB611R	(R)ML GAGE R&R V9	1 011,00	869,00
64AAB612R	(R)ML GAGE MANAGEMENT V9	1 850,00	1 579,00
64AAB613R	(R)ML REPORT SCHEDULER V9	1 850,00	1 579,00
64AAB614FR	(R)ML FLOATING LICENSE V9, 30 LITSENTSI	10 297,00	8 759,00
64AAB614R	(R)ML SITE LICENSE V9, 30 LITSENTSI	20 595,00	17 499,00
64AAB615FR	(R)ML FLOATING LICENSE V9, 15 LITSENTSI	5 662,00	4 899,00
64AAB615R	(R)ML WORKGROUP LICENSE V9, 15 LITSENTSI	11 325,00	9 699,00
64AAB617FR	(R)ML FLOATING LICENSE V9, 10 LITSENTSI	4 117,00	3 499,00
64AAB617R	(R)ML WORKGROUP LICENSE V9, 10 LITSENTSI	8 235,00	6 999,00
64AAB618FR	(R)ML FLOATING LICENSE V9, 5 LITSENTSI	2 572,00	2 199,00
64AAB618R	(R)ML WORKGROUP LICENSE V9, 5 LITSENTSI	5 145,00	4 399,00

Kõik hinnad on ilma koolituse ja paigalduseta.

USB-SISESTUSVAHEND/USB-OTSESISESTUSVAHEND

- > Need seadmed võimaldavad DIGIMATIC mõõtetööriistu otse, ilma täiendavat tarkvara kasutamata, USB-liidesega ühendada.
- > Mõõteandmed muundatakse klaviatuuri koodideks, mis võimaldab suhtlemist mis tahes programmiga, kasutades klaviatuurisestusi (HID).
- > Samuti võite ühendada nii karp-tüüpi kui kaabel-integreeritud tüüpi arvuti USB-pesasse fikseeritud COM -tähisega Microsoft® Windows®-is (kanalitunnusena (VCP)). USB-ITPAK tarkvara sisaldab virtuaalse COM-pordi (VCP) draiverit.

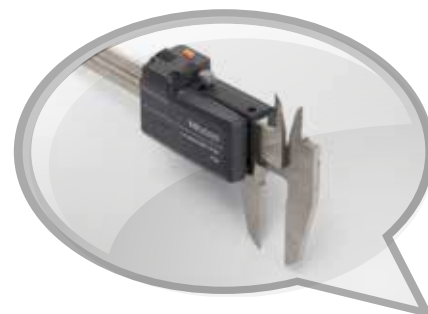

USB-ITPAK toetab ka Mitutoyo juhtmeta andmeedastussüsteemi U-WAVE.

Skaneerige QR-koodi oma mobiilseadmega ja vaadake meie tootevideoid YouTube'is



USB-SISESTUSVAHEND

Karp-tüüp, varustatud sisseehitatud andmelüliti ja lisatava jalglüliti terminaliga



USB-OTSESISESTUSVAHEND

Kitsas, kaabel-integreeritud tüüp



JALGLÜLITI 937179T

sh. USB-jalglüliti adapter 06ADV384 (vajab tarkvara USB-ITPAK)



USB-SISESTUSVAHEND, lisavarustusega

Nr. 264-016-10
~~219 €~~
 Kampaniahind: 169 €



USB-OTSESISESTUSVAHEND, lisavarustusega

Nr. 06AFM380C
~~107 €~~
 Kampaniahind: 81,90 €



06AFM386: USB-ITPAK JA USB-TONGEL

USB-ITPAK V 2.1 koostab protseduuri andmete sisestamiseks DIGIMATIC-väljundiga varustatud mõõteseadmetest Excel® töölehele:

- Osahaldur avab automaatselt Excel® lehe
- Täpsustatud sisestusjärjekord
- Sisestusvahemik määratud DIGIMATIC moodsu kohta, vähendades ebaõiget sisestamist
- See tarkvara ühildub:
 - USB-OTSESISESTUSVAHEND
 - USB-SISESTUSVAHEND
 - U-WAVE SÜSTEEM

Nr.	Märkused	Tavahind, €	Kampaniahind, €
264-016-10	Liidesekarp (vajab täiendavat DIGIMATIC kaablit) koos andmenupuga (ø 18 mm) ja jalglüliti liides	219,00	169,00
06AFM380A	Kõrgklassilise IP-kaitsega mudel koos andmelülitiga (nt IP-67 nihik)	122,00	93,90
06AFM380B	Kõrgklassilise IP-kaitsega mudel koos andmelülitiga (nt IP-65 mikromeeter)	122,00	93,90
06AFM380C	Andmelülitiga (nt nihkkaliiber ABSOLUTE DIGIMATIC)	107,00	81,90
06AFM380D	10 klemmiga, lihtne mudel (nt ID-F indikaator)	107,00	81,90
06AFM380E	6-kontaktiline, ümmargune mudel (nt digitaalne nihkkaliiber)	107,00	81,90
06AFM380F	Lihtne, sirge mudel (näiteks ID-C indikaator)	107,00	81,90
06AFM380G	Kõrgekvaliteediline IP-kaitsega kellindikaator (näiteks ID-N indikaator)	107,00	81,90
937179T	Jalglüliti	46,00	-
06ADV384	Jalglüliti USB-adapter	107,00	82,90
06AFM386	USB-ITPAK V2.1 tarkvara Excel® andmekogumiseks kasutamiseks	253,00	199,00

Vt lk 2: andmete kogumise ja reaajas statistilise protsessikontrolli tarkvara MeasurLink

U-WAVE JA U-WAVE fit – JUHTMEVABA ANDMESIDE SÜSTEEM

- > Ligikaudu 20 m (otsenähtavuse korral)
- > Sidesagedus: 2,4 GHz traadita süsteem usaldusväärse ja turvalise andmeedastuse tagamiseks
- > Lihtne andmete eksport Microsoft® Excel®-i professionaalsetesse SPC-tarkvararakendustesse nagu Mitutoyo MeasurLink.
- > Saatja kinnitab andmete edastamist helisignaali või punase/rohelise LED-signaali abil.
- > IP67 saatja on saadaval.
- > Madal energiatarve: 400 000 andmeedastust ühe akuga.



Nr. 02AZD810D
~~324 €~~
 Kampaniahind: 219 €



U-WAVE-R

Mikromeetritele U-WAVE-TM
 ühendusseadmega



Nihikutele U-WAVE-TC
 ühendusseadmega



Muudele mõõtevahenditele U-WAVE-T
 ühenduskaabliga

U-WAVE-T on ühendatud Digimatic mõõdikuga spetsiaalse kaabli abil, mis sobib selle konkreetse mõõdiku andmeväljundiga.





U-WAVE-TC/TM (saatja) nihikule ja mikromeetritele

Nr.	Mudel	Mõõtevahend*	Märkused	Andmete vastuvõtmise märguanne	Tavahind, €	Kampaaniahind, €
264-620	U-WAVE-TC	100, 150, 200, 300 mm IP67 nihik/standardnihik	IP67	LED	163,00	139,00
264-621	U-WAVE-TC	100, 150, 200, 300 mm IP67 nihik/standardnihik	Helisignaal	Heli/LED	163,00	139,00
264-622	U-WAVE-TM	JAHUTUSVEDELIKUKINDEL (IP65) mikromeeter	IP67	LED	163,00	139,00
264-623	U-WAVE-TM	JAHUTUSVEDELIKUKINDEL (IP65) mikromeeter	Helisignaal	Heli/LED	163,00	139,00
02AZF310	Ühendusseade	IP67 nihik / JAHUTUSVEDELIKUKINDEL (IP65) mikromeeter	Veekindel	-	97,00	69,90
02AZF300	Ühendusseade	Standardnihik	Standard	-	92,00	69,90

* Täpsema teabe saamiseks ühendatavate mõõteseadmete kohta võtke ühendust Mitutoyo või edasimüüjaga.

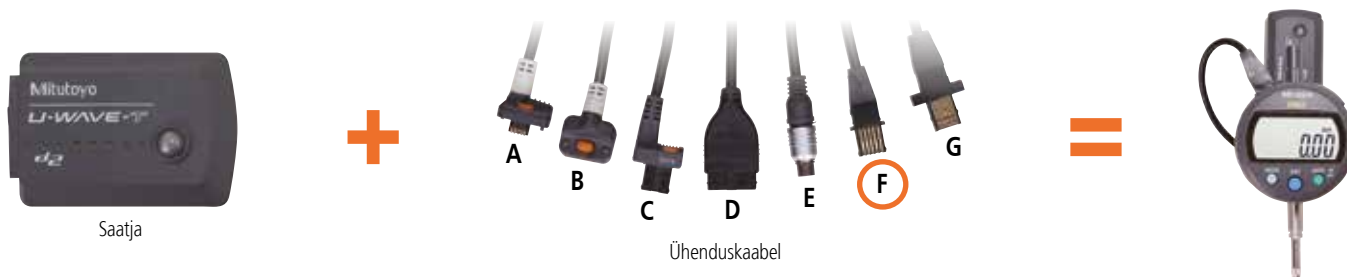

U-WAVE-T (saatja) mitmesuguste mõõtevahendite jaoks

Nr.	Mudel	Mõõtevahend	Märkused	Andmete vastuvõtmise tuvastamine	Tavahind, €	Kampaaniahind, €
02AZD730G	U-WAVE-T	nt süsinikkiudnihik, Holtest, digitaalkell, kõrgusmõõdik, Borematic, Surfrest, Quickmike	IP67	LED	163,00	119,00
02AZD880G	U-WAVE-T	nt süsinikkiudnihik, Holtest, digitaalkell, kõrgusmõõdik, Borematic, Surfrest, Quickmike	Helisignaal	Heli/LED	163,00	119,00
02AZD790A	Andmelülitiga ühenduskaabel	nt IP66 süsinikkiudnihik	Veekindel		97,00	59,90
02AZD790B	Andmelülitiga ühenduskaabel	nt IP65 Holtest, Quickmike (uus mudel, vt lk 8)	Veekindel		97,00	59,90
02AZD790C	Andmelülitiga ühenduskaabel	nt digitaalkell (ID-C, ID-S, ID-U), kõrgusmõõdik, Borematic	Standard		92,00	49,90
02AZD790D	Ühenduskaabel	nt digitaalkell, ID-H, ID-F, Surfrest SJ-210 ja SJ-310	Standard		87,00	49,90
02AZD790E	Ühenduskaabel	nt digitaalsete nihkkaliibrise seeria 209	Standard		87,00	49,90
02AZD790F	Ühenduskaabel	nt digitaalkell (ID-C, ID-S, ID-U), kõrgusmõõdik, Borematic	Standard		87,00	49,90
02AZD790G	Ühenduskaabel	nt IP66 digitaalkell ID-N, ID-B	Veekindel		92,00	49,90

U-WAVE-R (vastuvõtja)

Nr.	Märkused	Tarkvara	U-WAVE-R seadmete arv, mida saab arvutiga ühendada	U-WAVE-T saatjate arv, mida saab ühendada	Tavahind, €	Kampaaniahind, €
02AZD810D	U-WAVE-R + tarkvara	U-WAVE PAK	Kuni 16	Kuni 100	324,00	219,00

Valikulised lisatarvikud traadita andmeedastussüsteemi jaoks

Nr.	Nimetus	Tavahind, €	Kampaaniahind, €
06AFM386	USB-ITPAK V 2.1 andmete kogumiseks koos Excel® tarkvaraga	253,00	199,00

Vt lk 2: andmete kogumise ja reaalaajas statistilise protsessikontrolli tarkvara MeasurLink

Skaneerige QR-koodi oma mobiilseadmega ja vaadake meie tootevideoid YouTube'is



U-WAVE BLUETOOTH - LIHTNE JUHTMEVABA ANDMEEDASTUSSÜSTEEM

- > Ligikaudu 20 m (otsenähtavuse korral)
- > Lihtne andmete eksportimine Microsoft® Excel®-i
- > Saatja kinnitab andmete edastamist helisignaali või punase/rohelise LED-signaali abil.
- > IP67 saatja on saadaval.
- > Madal energiatarve: 200 000 andmeedastust ühe akuga, kui see ühendatakse mobiilseadmega (tahvelarvuti, nutitelefon jne), ja 50 000 andmeedastust ühe akuga, kui see ühendatakse arvutiga.

U-WAVEPAK-BW ARVUTILE

- > Ühenduse haldamine, andmete vastuvõtmine (BLE), sündmuspõhine konfigureerimine, virtuaalse COM-pordi suhtlus
- > 7 üksust saab ühendada
- > Toetab operatsioonisüsteemi Windows 10; toetatud järkude loend on saadaval aadressil www.mitutoyo.eu
- > Saadaval jaapani ja inglise keeles



U-WAVEPAK-BM MOBIILSEADMETELE

- > Ühenduse haldamine, andmepäringud, andmete vastuvõtmine (BLE), sündmuspõhised sätted, andmete logimine (iga töö kaustaseade), andmeedastus (CSV), tolerantsi otsustusnäidik (näidik), graafiku kuva (ajalugu), statistiline töötlemine (histogramm)
- > 3 seadet saab ühendada
- > Saadaval ainult inglise keeles
- > Toetab Androidi ja iOS-i

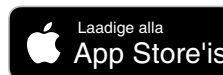

Mikromeetritele U-WAVE-TMB ühendusseadmega



Nihikutele U-WAVE-TCB koos ühendusseadmega



U-WAVE-TCB/TMB (saaja) nihikutele ja mikromeetritele

Nr.	Mudel	Mõõtevahend*	Märkused	Andmete vastuvõtmise märguanne	Tavahind, €	Kampaaniahind, €
264-624	U-WAVE-TCB	100, 150, 200, 300 mm IP67 nihik/standardnihik	IP67	LED	163,00	139,00
264-625	U-WAVE-TCB	100, 150, 200, 300 mm IP67 nihik/standardnihik	Helisignaal	Heli/LED	163,00	139,00
264-626	U-WAVE-TMB	JAHUTUSVEDELIKUKINDEL (IP65) mikromeeter	IP67	LED	163,00	139,00
264-627	U-WAVE-TMB	JAHUTUSVEDELIKUKINDEL (IP65) mikromeeter	Helisignaal	Heli/LED	163,00	139,00
02AZF310	Ühendusseade	IP67 nihik / JAHUTUSVEDELIKUKINDEL (IP65) mikromeeter	Veekindel	-	97,00	69,90
02AZF300	Ühendusseade	Standardnihik	Standard	-	92,00	69,90

* Täpsema teabe saamiseks ühendatavate mõõteseadmete kohta võtke ühendust Mitutoyo või edasimüüjaga.

Vastuvõtja

PC (andmete salvestamiseks)

Andmed laetakse arvutisse USB kaudu.

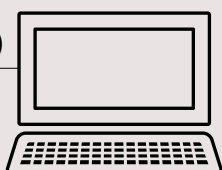

U-WAVE-R



Seade (andmete salvestamiseks)

Andmed laetakse Bluetoothi kaudu arvutisse, tahvelarvutisse või nutitelefoni.



Saatjad



U-WAVE fit
U-WAVE-TM



U-WAVE fit
U-WAVE-TC



U-WAVE-T



U-WAVE
U-WAVE-TMB



U-WAVE
U-WAVE-TCB

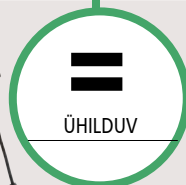

Ühendusseade



Ühendusseade



Ühenduskaabel



Ühendusseade



Ühendusseade

Digimatic seadmed



Digimatic nihik



Digimatic mõõdik



Digimatic mikromeeter



Digimatic mikromeeter



Digimatic nihik

Operaatorid

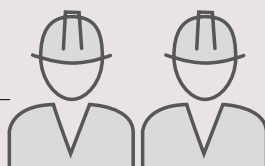

TASKUKOHASED NIHIKUTE JA MIKROMEETRITE KOMPLEKTID

- > Kasutage eelist, et saate osta meie parimaid tooteid kompleksis veelgi parema hinnaga!
- > Komplektid (Nr PROMOXXX) tarnitakse üksikute toodetena
- > Komplektid (Nr 500-961-30, 500-916-20 ja 293-970) tarnitakse ühes pakendis

Nihik+ mikromeeter komplektid

Nr.	Nimetus	Tavahind, €	Kampaaniahind, €
PROMO001	Vernier' skaalaga nihkkaliiber 150 mm Ökonoomse disainiga välismikromeeter 0-25 mm	77,00	57,90
PROMO002	Digitaalne ABS AOS-nihik 150 mm Digitaalne mikromeeter 0-25 mm	264,00	199,00
PROMO003	Digitaalne ABS-nihik Coolant Proof IP67 150 mm Digitaalne mikromeeter QuantuMike IP65 0-25 mm	385,00	289,00

Nr. PROMO001

~~77 €~~
Kampaaniahind: 57,90 €

103-137 + 530-101

U-WAVE Bluetooth-komplektid



Nr.	Nimetus	Tavahind, €	Kampaaniahind, €
500-961-30*	Digitaalne ABS AOS-nihik 150 mm U-WAVE-TCB sh. ühendusseade	391,00	279,00
500-916-20*	Digitaalne ABS-nihik Coolant Proof IP67 150 mm U-WAVE-TCB sh. ühendusseade	511,00	299,00
293-970*	Digitaalne mikromeeter 0-25 mm U-WAVE-TMB sh. ühendusseade	469,00	309,00
PROMO004	Digitaalne mikromeeter QuantuMike IP65 0-25 mm U-WAVE-TMB sh. ühendusseade	565,00	419,00

* Tarneaeg alates juunist 2020, lisateabe saamiseks pöörduge Mitutoyo või edasimüüja poole

U-WAVE fit komplektid*

Nr.	Nimetus	Tavahind, €	Kampaaniahind, €
PROMO005	Digitaalne ABS AOS-nihik 150 mm U-WAVE-TC sh. ühendusseade	394,00	299,00
PROMO006	Digitaalne ABS-nihik Coolant Proof IP67 150 mm U-WAVE-TC sh. ühendusseade	474,00	359,00
PROMO007	Digitaalne mikromeeter 0-25 mm U-WAVE-TM sh. ühendusseade	517,00	399,00
PROMO008	Digitaalne mikromeeter QuantuMike IP65 0-25 mm U-WAVE-TM sh. ühendusseade	570,00	429,00

* Vastuvõtja U-WAVE-R (müüakse eraldi) on vajalik andmete arvutisse vastuvõtmiseks. Vt lk 4.

Nr. PROMO002

~~264 €~~
Kampaaniahind: 199 €

293-821-30 + 500-181-30

Nr. PROMO003

~~385 €~~
Kampaaniahind: 289 €

293-145-30 + 500-706-20



Nr. PROMO005

~~394 €~~

Kampaaniahind: 299 €



500-161-30



Saatja*



Ühendusseade

U-WAVE^{fit}

* Vastuvõtja U-WAVE-R (müüakse eraldi) on vajalik andmete arvutisse vastuvõtmiseks. Vt lk 4.

Nr. PROMO006

~~474 €~~

Kampaaniahind: 359 €



500-716-20



Saatja*



Ühendusseade

U-WAVE^{fit}

* Vastuvõtja U-WAVE-R (müüakse eraldi) on vajalik andmete arvutisse vastuvõtmiseks. Vt lk 4.

* Vastuvõtja U-WAVE-R (müüakse eraldi) on vajalik andmete arvutisse vastuvõtmiseks. Vt lk 4.

Nr. PROMO007

~~517 €~~

Kampaaniahind: 399 €



293-230-30



Saatja*



Ühendusseade

U-WAVE^{fit}

* Vastuvõtja U-WAVE-R (müüakse eraldi) on vajalik andmete arvutisse vastuvõtmiseks. Vt lk 4.

Nr. PROMO008

~~570 €~~

Kampaaniahind: 429 €



293-140-30



Saatja*



Ühendusseade

U-WAVE^{fit}

* Vastuvõtja U-WAVE-R (müüakse eraldi) on vajalik andmete arvutisse vastuvõtmiseks. Vt lk 4.

TELLI KOHE!

Nr. 500-961-30

~~391 €~~

Kampaaniahind: 279 €



500-161-30



Saatja



Ühendusseade

U-WAVE

TELLI KOHE!

Nr. 500-916-20

~~511 €~~

Kampaaniahind: 299 €



500-716-20



Saatja



Ühendusseade

U-WAVE

TELLI KOHE!

Nr. 293-970

~~469 €~~

Kampaaniahind: 309 €



293-230-30



Saatja



Ühendusseade

U-WAVE

Nr. PROMO004

~~565 €~~

Kampaaniahind: 419 €



293-140-30



Saatja



Ühendusseade

U-WAVE

Nr. 500-181-30

~~112 €~~

Kampaaniahind: 82,90 €



Nr.	Vahemik, [mm]	Täpsus* [mm]	Andmeväljund	Sügavusvarb	Märkused	Kontrollsertifikaat	Tavahind, €	Kampaaniahind, €
500-184-30	0 – 150	± 0,02		Ümar		■	112,00	82,90
500-181-30	0 – 150	± 0,02		Tasapind		■	112,00	82,90
500-182-30	0 – 200	± 0,02		Tasapind		■	177,00	139,00
500-161-30	0 – 150	± 0,02	■	Tasapind		■	139,00	99,90
500-162-30	0 – 200	± 0,02	■	Tasapind		■	198,00	149,00
500-706-20	0 – 150	± 0,02		Tasapind	IP67 jahutusvedelikukindel	■	166,00	129,00
500-707-20	0 – 200	± 0,02		Tasapind	IP67 jahutusvedelikukindel	■	232,00	179,00
500-716-20	0 – 150	± 0,02	■	Tasapind	IP67 jahutusvedelikukindel	■	214,00	159,00
500-717-20	0 – 200	± 0,02	■	Tasapind	IP67 jahutusvedelikukindel	■	272,00	199,00
500-727-20	0 – 150	± 0,02	■	Tasapind	IP67 koos sisemise ja välimise karbiidkattega haaradega	■	424,00	329,00
500-728-20	0 – 200	± 0,02	■	Tasapind	IP67 koos sisemise ja välimise karbiidkattega haaradega	■	483,00	379,00

* Välja arvatud kvantimisviga

U-WAVE Bluetooth ja U-WAVE sobivad ühilduvaks

Valikulised lisatarvikud

Nr.	Nimetus	Märkused	Tavahind, €	Kampaaniahind, €
264-620	U-WAVE juhtmevaba saatja	IP67	163,00	139,00
264-621	U-WAVE juhtmevaba saatja	Helisignaali	163,00	139,00
264-624	U-WAVE Bluetooth-saatja	IP67	163,00	139,00
264-625	U-WAVE ühendusseade	Helisignaali	163,00	139,00
02AZF310	U-WAVE ühendusseade	IP67 nihikule	97,00	69,90
02AZF300	U-WAVE ühendusseade	Standardsele nihikule	92,00	69,90
959149	Andmelülitiga kaabel DIGIMATIC (1 m)	Standardsele nihikule	41,00	-
959150	Andmelülitiga kaabel DIGIMATIC (2 m)	Standardsele nihikule	48,00	-
06AFM380C	Andmelülitiga USB-otsesisestusvahendi kaabel (2 m)	Standardsele nihikule	107,00	81,90
05CZA624	Andmelülitiga kaabel DIGIMATIC (1 m)	IP67 nihikule	79,00	-
05CZA625	Andmelülitiga kaabel DIGIMATIC (2 m)	IP67 nihikule	89,00	-
06AFM380A	Andmelülitiga USB-otsesisestusvahendi kaabel (2 m)	IP67 nihikule	122,00	93,90

2020 ERIPAKKUMINE

Säästke
maksumuses
ja kaalus

Leidke oma täiuslik
Mitutoyo süsinikkiud nihik
shop.mitutoyo.eu



Nr.	Vahemik, [mm/toll]	Gradueering, [mm/toll]	Täpsus [mm]	Märkused	Tavahind, €	Kampaaniahind, €
530-101	0 – 150	0,05	± 0,05	Vernier-tüüpi	30,00	23,90
530-104	0 – 150/0 – 6"	0,05/ ¹ / ₁₂₈ "	± 0,05	Vernier-tüüpi	30,00	23,90
530-108	0 – 200	0,05	± 0,05	Vernier-tüüpi	77,00	57,90
530-109	0 – 300	0,05	± 0,08	Vernier-tüüpi	187,00	149,00
530-122	0 – 150	0,02	± 0,03	Vernier-tüüpi	36,00	27,90
530-123	0 – 200	0,02	± 0,03	Vernier-tüüpi	60,00	43,90
530-124	0 – 300	0,02	± 0,04	Vernier-tüüpi	187,00	139,00
531-122*	0 – 150/0 – 6"	0,05/ ¹ / ₁₂₈ "	± 0,05	Vernier-tüüpi	37,00	29,90
505-730	0 – 150	0,02	± 0,03	Kell-tüüpi	100,00	79,90
505-732	0 – 150	0,01	± 0,02	Kell-tüüpi	114,00	89,90
505-733	0 – 200	0,01	± 0,03	Kell-tüüpi	220,00	169,00

* Pöidlapidemega



Nr.	Vahemik, [mm]	Gradueering, [mm]	Täpsus [mm]	Märkused	Tavahind, €	Kampaaniahind, €
527-121	0 – 150	0,02	± 0,03	Vernier-tüüpi	112,00	94,90
527-201	0 – 150	0,05	± 0,05	Vernier-tüüpi	115,00	89,90
571-201-30	0 – 150	0,01	± 0,02*	Digitaalne standard mudel	336,00	269,00
571-202-30	0 – 200	0,01	± 0,02*	Digitaalne standard mudel	403,00	319,00
571-301-20	0 – 150	0,01	± 0,03*	digitaalne, IP67 jahutusvedelikukindel, nõelaga	429,00	329,00
571-302-20	0 – 200	0,01	± 0,03*	digitaalne, IP67 jahutusvedelikukindel, nõelaga	488,00	379,00
571-251-20	0 – 150	0,01	± 0,02*	digitaalne, IP67 jahutusvedelikukindel	387,00	299,00
571-252-20	0 – 200	0,01	± 0,02*	digitaalne, IP67 jahutusvedelikukindel	449,00	349,00

* Välja arvatud kvantimisviga

U-WAVE Bluetooth ja U-WAVE fit ühilduvus

Valikulised lisatarvikud: vt lk 6 (digitaalne nihik)



Nr. 293-821-30
~~148 €~~
 Kampaniahind: 119 €

Nr.	Vahemik, [mm]	Täpsus* [µm]	Andmeväljund	Digitaalne samm, [mm]	Märkused	Tavahind, €	Kampaniahind, €
293-821-30	0 – 25	± 2		0,001	Ökonoomne mudel	152,00	119,00
293-240-30	0 – 25	± 1		0,001	IP65, standard mudel	199,00	159,00
293-241-30	25 – 50	± 1		0,001	IP65, standard mudel	279,00	209,00
+fit 293-230-30	0 – 25	± 1	■	0,001	IP65, standard mudel	257,00	199,00
+fit 293-231-30	25 – 50	± 1	■	0,001	IP65, standard mudel	303,00	239,00
+fit 293-140-30	0 – 25	± 1	■	0,001	QuantuMike IP65 koos 2 mm spindlisammuga	310,00	229,00
293-146-30	25 – 50	± 1		0,001	QuantuMike IP65 koos 2 mm spindlisammuga	302,00	239,00
293-147-30	50 – 75	± 1		0,001	QuantuMike IP65 koos 2 mm spindlisammuga	361,00	289,00
293-148-30	75 – 100	± 2		0,001	QuantuMike IP65 koos 2 mm spindlisammuga	409,00	319,00
293-666-20	0 – 30	± 2	■	0,001	Quickmike IP65, 10 mm samm pöörde kohta	480,00	369,00
293-667-20	25 – 55	± 2	■	0,001	Quickmike IP65, 10 mm samm pöörde kohta	523,00	399,00

+fit U-WAVE Bluetooth ja U-WAVE sobivad ühilduvaks

* Välja arvatud kvantimisviga

Valikulised lisatarvikud

Nr.	Nimetus	Märkused	Tavahind, €	Kampaniahind, €
264-622	U-WAVE juhtmevaba saatja	IP65 mudel (välja arvatud Quickmike)	163,00	139,00
264-623	U-WAVE juhtmevaba saatja	Heliga (välja arvatud Quickmike)	163,00	139,00
264-626	U-WAVE Bluetooth-saatja	IP65 mudel (välja arvatud Quickmike)	163,00	139,00
264-627	U-WAVE Bluetooth-saatja	Heliga (välja arvatud Quickmike)	163,00	139,00
02AZF310	U-WAVE ühendusseade	For IP65 mikromeetritele (välja arvatud Quickmike)	97,00	69,90
05CZA662	Andmelülitiga DIGIMATIC kaabel (1 m)	Mikromeetritele	82,00	–
05CZA663	Andmelülitiga kaabel DIGIMATIC (2 m)	Mikromeetritele	90,00	–
06AFM380B	Andmelülitiga USB-otsesisestusvahendi kaabel (2 m)	Mikromeetritele	122,00	93,90
156-101-10	Mikromeetri statiiv	Reguleeritava nurgaga mudel mõõtevahemikule kuni 100 mm	57,00	45,90



Nr. 103-137
~~45 €~~
Kampaaniahind: 37,90 €



103-138



103-140-10



103-139-10



193-101



523-121

Nr.	Vahemik, [mm]	Täpsus [µm]	Märkused	Tavahind, €	Kampaaniahind, €
103-137	0 – 25	± 2		47,00	37,90
103-138	25 – 50	± 2		67,00	54,90
103-139-10	50 – 75	± 2		88,00	69,90
103-140-10	75 – 100	± 3		95,00	74,90
193-101	0 – 25	± 2	Digitaalne välismikromeeter	125,00	99,90
193-102	25 – 50	± 2	Digitaalne välismikromeeter	188,00	149,00
523-121	0 – 25	1	Numbrinäiduga kaliber	583,00	459,00



Nr. 543-781B

~~149 €~~

Kampaaniahind: 119 €



543-300B



575-121



543-390B



543-470B



543-505B

Nr.	Vahemik, [mm]	Digitaalne samm, [mm]	Täpsus* [mm]	Toiteallikas	Märkused	Tavahind, €	Kampaaniahind, €
543-781B	12,7	0,01	0,02	Patarei SR44	Ökonoomne mudel	149,00	119,00
543-505B	12,7	0,01	0,02	Päikeseenergiaga alates 40 luksist	Ökonoomne mudel	152,00	119,00
543-790B	12,7	0,001	0,003	Patarei SR44	Ökonoomne mudel	306,00	249,00
575-121	25,4	0,01	0,02	Patarei SR44	Ökonoomne mudel	204,00	159,00
543-400B	12,7	0,01	0,02	Patarei SR44	Standard mudel, tol. funktsioon, 330° pöörlev ekraan	266,00	199,00
543-390B	12,7	0,01/0,001	0,003	Patarei SR44	Standard mudel, tol. funktsioon, 330° pöörlev ekraan	351,00	249,00
543-470B	25,4	0,01/0,001	0,003	Patarei SR44	Standard mudel, tol. funktsioon, 330° pöörlev ekraan	422,00	329,00
543-490B	50,8	0,01/0,001	0,005	Patarei SR44	Standard mudel, tol. funktsioon, 330° pöörlev ekraan	636,00	499,00
543-300B	12,7	0,001	0,003	Patarei CR2032	MAX/MIN/RANGE funktsiooniga, 330° pööratav ekraan	439,00	349,00
543-590B	25,4	0,001	0,003	Patarei CR2032	Arvutusvalem (Ax + B + Cx ⁿ), 330° pööratav ekraan	622,00	489,00
543-595B	50,8	0,001	0,006	Patarei CR2032	Arvutusvalem (Ax + B + Cx ⁿ), 330° pööratav ekraan	747,00	589,00

* Välja arvatud kvantimisviga

Valikulised lisatarvikud

Nr.	Nimetus	Märkused	Tavahind, €	Kampaaniahind, €
02AZD730G	U-WAVE juhtmevaba saatja	IP67	163,00	119,00
02AZD880G	U-WAVE juhtmevaba saatja	Helisignaali	163,00	119,00
02AZD790F	U-WAVE-T ühenduskaabel	Indikaatorile	87,00	49,90
905338	DIGIMATIC kaabel (1 m)	Indikaatorile	31,00	-
905409	DIGIMATIC kaabel (2 m)	Indikaatorile	37,00	-
06AFM380F	USB-otsesisestusvahendi kaabel (2 m)	Indikaatorile	107,00	81,90
21EZA198	Spindli tõstehoob	Indikaatorile (v.a 575-121)	9,00	-
540774	Spindli tõstekaabel (500 mm)	Indikaatorile	29,00	-



EN ISO 463

Nr.	Näiduviga vahemikus					
	Kõik 1/10 pöörded [µm]	Kõik poolpöörded [µm]	Mis tahes üks pööre [µm]	Möötevahemik, [µm]	Hüsterees, [µm]	Korratavus, [µm]
1044SB	5	9	10	12	3	3
2046S	5	9	10	15	3	3
2046SB	5	9	10	15	3	3
2310SB-10	5	9	10	15	3	3
3058SB-19	10	12	13	30	3	6
2110SB-10	2,5	4	4,5	5	2	1
2972TB	5	-	-	7	3	3

Nr.	Vahemik, [mm]	Raami ø [mm]	Gradueering, [mm]	Skaala	Märkused	Tavahind, €	Kampaniahind, €
1044SB	5	40	0,01	0 – 100 (100 – 0)	Väike	54,00	42,90
2046S*	10	57	0,01	0 – 100 (100 – 0)		35,00	-
2046SB	10	57	0,01	0 – 100 (100 – 0)		35,00	-
2310SB-10	10	57	0,01	0 – 100 (100 – 0)	Koaksiaalne pöördloendur	66,00	50,90
3058SB-19	50	78	0,01	0 – 100 (100 – 0)	Põrutuskindel	198,00	149,00
2110SB-10	1	57	0,001	0 – 100 (100 – 0)	Põrutuskindel	117,00	89,90
2972TB	1	57	0,01	50 – 0 – 50	Ühe pöördega tüüp	65,00	49,90

* Väljaaste tagaplaat



513-401-10E



Nr. 513-404-10E

~~86 €~~

Kampaaniahind: 69,90 €



513-464-10E



Nr.	Vahemik, [mm]	Gradueering, [mm]	Skaala	Stiiluse pikkus [mm]	Märkused	Tavahind, €	Kampaaniahind, €
513-401-10E	0,14	0,001	0 – 70 – 0	11,2	Raam ø 40 mm, karbiidotsakuga stiilus	153,00	119,00
513-404-10E	0,8	0,01	0 – 40 – 0	17,4	Raam ø 40 mm, karbiidotsakuga stiilus	86,00	69,90
513-464-10E	0,8	0,01	0 – 40 – 0	17,4	Raam ø 29 mm, karbiidotsakuga stiilus	139,00	109,00



Nr. 513-908-10E

~~136 €~~

Kampaaniahind: 99,90 €

Nr.	Sisu hõlmab	Tavahind, €	Kampaaniahind, €
513-908-10E	513-404E: hoobindikaator 7014: mini-magnetstatiiv	136,00	99,90

EN ISO 9493

Nr.	Näiduviga vahemikus					
	Mis tahes 10 skaalajaotist [µm]	Kõik poolpöörded [µm]	Kõik täispöörded [µm]	Mõõtevahemik, [µm]	Hüsterees, [µm]	Korratavus, [µm]
513-401-10E	2	3	-	3	2	1
513-404-10E	5	6	-	8	3	3
513-464-10E	5	6	-	8	3	3

Põhikomplekt





Nr. 468-983

~~3 242 €~~

Kampaaniahind: 2 499 €

Nr. 568-926

~~2 197 €~~

Kampaaniahind: 1 699 €



Nr.	Vahemik, [mm]	Konstruksioon	Täpsus* [µm]	Digitaalne samm, [mm]	Märkused	Tavahind, €	Kampaaniahind, €
468-982	12 – 25	Digitaalne 3-punkti sisemikromeeter	± 2 (12 – 20 mm) ± 3 (20 – 25 mm)	0,001	sh. 3 IP65 mikromeetrit, 2 seadistusrõngast	3 077,00	2 399,00
468-983	25 – 50	Digitaalne 3-punkti sisemikromeeter	± 3	0,001	sh. 3 IP65 mikromeetrit, 2 seadistusrõngast	3 242,00	2 499,00
468-984	50 – 75	Digitaalne 3-punkti sisemikromeeter	± 3	0,001	sh. 2 IP65 mikromeetrit, 1 seadistusrõngas	2 550,00	1 999,00
468-985	75 – 100	Digitaalne 3-punkti sisemikromeeter	± 3	0,001	sh. 2 IP65 mikromeetrit, 1 seadistusrõngas	2 834,00	2 199,00
568-924	6 – 12	Digitaalne 3-punkti avamõõdik Borematic	± 5	0,001	sh. 3 mõõtepead, 2 seadistusrõngast	1 739,00	1 399,00
568-925	12 – 25	Digitaalne 3-punkti avamõõdik Borematic	± 5 (12 – 20 mm) ± 6 (20 – 25 mm)	0,001	sh. 3 mõõtepead, 2 seadistusrõngast	1 867,00	1 499,00
568-926	25 – 50	Digitaalne 3-punkti avamõõdik Borematic	± 6	0,001	sh. 3 mõõtepead, 2 seadistusrõngast	2 197,00	1 699,00
568-927	50 – 100	Digitaalne 3-punkti avamõõdik Borematic	± 6	0,001	sh. 4 mõõtepead, 2 seadistusrõngast	3 733,00	2 929,00

* Välja arvatud kvantimisviga

Valikulised lisatarvikud

Nr.	Nimetus	Märkused	Tavahind, €	Kampaaniahind, €
02AZD730G	U-WAVE juhtmevaba saatja	IP67	163,00	119,00
02AZD880G	U-WAVE juhtmevaba saatja	Helisignaali	163,00	119,00
02AZD790B	U-WAVE-T ühenduskaabel	IP65 3-punkti sisemikromeetritele	97,00	49,90
02AZD790F	U-WAVE-T ühenduskaabel	3-punkti Borematic	87,00	49,90
905338	DIGIMATIC kaabel (1 m)	3-punkti Borematic	31,00	–
905409	DIGIMATIC kaabel (2 m)	3-punkti Borematic	37,00	–
06AFM380F	USB-otsesisestusvahendi kaabel (2 m)	3-punkti Borematic	107,00	81,90
05CZA662	DIGIMATIC kaabel (2 m)	IP65 3-punkti sisemikromeetritele	82,00	–
05CZA663	DIGIMATIC kaabel (2 m)	IP65 3-punkti sisemikromeetritele	90,00	–
06AFM380B	USB-otsesisestusvahendi kaabel (2 m)	IP65 3-punkti sisemikromeetritele	122,00	93,90

QM-HEIGHT: ABSOLUTE 1D KÕRGUSMÕÕDIK

- > Lihtsalt kasutatav 1D kõrguse mõõteseadet ABSOLUTE skaalaga.
- > See kõrgusmõõdik sisaldab erinevaid andmeväljundeid, nagu DIGIMATIC, USB või juhtmevaba (U-WAVE) ühendus.
- > Saate hõlpsasti rakendada sageli kasutatavaid mõõtmisi, nagu sisemine/välmine läbimõõt ja sammarmutused, kasutades ikoonipõhiseid kärke, mis ühtlasi toetab lihtsat ühe nupuga kasutamist.

KÕRGUSMÕÕDIK LINEAR HEIGHT LH-600 E/EG: 2D

- > See kõrgusmõõdik on suure jõudlusega pneumoajamiga 2D-mõõtesüsteem.
- > Värvilise LCD-ekraaniga selgituseta mõistetav juhtseade pakub erinevaid funktsioone, näiteks automaatselt töötavad eelnevalt sisestatud mõõtmisprogrammid.

Nr. 518-244
~~3 849 €~~
 Kampaniahind: 2 999 €



518-246

518-351D-21

518-352D-21

Erinevad mõõtestenaariumid

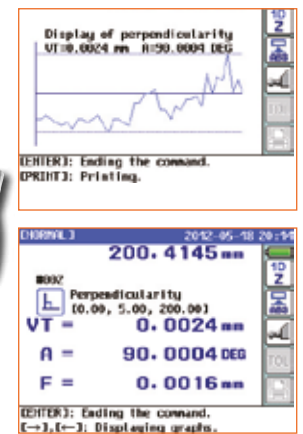

Nr.	Vahemik, [mm]	Konstruksioon	Digitaalne samm, [mm]	Täpsus [µm]	Õhkpadid	Tavahind, €	Kampaniahind, €
518-240	0 – 350	QM-Height, ilma õhkpadjata, meetermõõdustikus	0,001	± (2,4 + 2,1/600)		3 485,00	2 799,00
518-242	0 – 600	QM-Height, ilma õhkpadjata, meetermõõdustikus	0,001	± (2,4 + 2,1/600)		4 276,00	3 399,00
518-244	0 – 350	QM-Height, õhkpadjaga, meetermõõdustikus	0,001	± (2,4 + 2,1/600)	■	3 849,00	2 999,00
518-246	0 – 600	QM-Height, õhkpadjaga, meetermõõdustikus	0,001	± (2,4 + 2,1/600)	■	4 640,00	3 699,00
518-351D-21	0 – 600	Kõrgusmõõdik Linear Height LH-600 E 2D	0,0001	± (1,1 + 0,6/600)	■	6 068,00	4 799,00
518-352D-21*	0 – 600	Kõrgusmõõdik Linear Height LH-600 EG 2D	0,0001	± (1,1 + 0,6/600)	■	6 388,00	4 999,00

* Liigutamiseks vajaliku "tugeva käepidemega"

Valikulised lisatarvikud

Nr.	Nimetus	Märkused	Tavahind, €	Kampaniahind, €
936937	Kaabel DIGIMATIC (1 m)	QM-Height kõrgusmõõdikule	48,00	–
965014	Kaabel DIGIMATIC (2 m)	QM-Height kõrgusmõõdikule	62,00	–
06AFM380D	USB-otsesisestusvahendi kaabel (2 m)	QM-Height kõrgusmõõdikule	107,00	81,90
06AFZ950D	AC-adapter 6V DC, 2 A	QM-Height kõrgusmõõdikule	69,00	–
63AAA043	DMX-0-1 USB	Linear Height seadmele: HID- liides andmete edastamiseks; Näiteks MS Excelisse	250,00	199,00
12AAA807D	RS232-C kaabel	Linear Height seadmele: ühenduskaabel liidesesse 63AAA043	60,00	–
K650986	Stiiluste komplekt	Linear Height seadmele: sh. hoidik, stiilus: ø = 1, 2, 3, 4 mm a.s.o	403,90	339,00
901-125	Graniitlaud	1000 x 630 x 100 mm; DIN 876; klass 0	1 276,00	–
901-933	Statiiv	Alus graniitlauale 901-125	383,00	–

Nr. 514-102
~~413 €~~
 Kampaniahind: 319 €

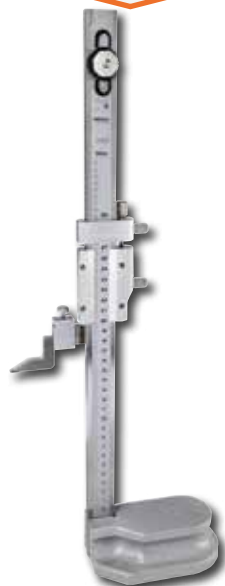

506-207



570-302



192-663-10



192-664-10

Nr.	Vahemik, [mm]	Konstruksioon	Gradueering, [mm]	Täpsus [µm]	Tavahind, €	Kampaniahind, €
506-207	0 – 200	Vernier' skaalaga kõrgusmõõdik koos märkijaga	0,02	± 30	353,00	279,00
514-102	0 – 300	Vernier' skaalaga kõrgusmõõdik koos märkijaga	0,02	± 40	424,00	319,00
514-104	0 – 450	Vernier' skaalaga kõrgusmõõdik koos märkijaga	0,02	± 50	818,00	619,00
570-302	0 – 300	Digitaalne kõrgusmõõdik koos märkijaga	0,01	± 30	604,00	449,00
192-663-10	0 – 300	Digitaalne kõrgusmõõdik koos märkijaga	0,005/0,01	± 20*	1.186,00	899,00
192-664-10	0 – 600	Digitaalne kõrgusmõõdik koos märkijaga	0,005/0,01	± 40*	1.515,00	1 199,00

* Välja arvatud kvantimisviga

192-007: Puutepeastikuga otsik (valikuline)



Valikulised lisatarvikud

Nr.	Nimetus	Tavahind, €	Kampaniahind, €
192-007	Puuteandur 192-seeria kõrgusmõõdikule	517,00	419,00
905338	DIGIMATIC kaabel (1 m)	31,00	–
905409	DIGIMATIC kaabel (2 m)	37,00	–
06AFM380F	USB-otsesisestusvahendiga kaabel (2 m)	107,00	81,90





Nr. 516-963-10
~~1 349 €~~
 Kampaniahind: 999 €



516-363-10



516-942-10



516-347-10 (Pilt sarnaneb tootele)

Nr.	Otsmõõdud/ komplekt	Materjal	Klass	Täpsus	Kontrollsertifikaat	Tavahind, €	Kampaniahind, €
516-962-10	47	Teras	0	EN ISO 3650	■	1 773,00	1 349,00
516-963-10	47	Teras	1	EN ISO 3650	■	1 349,00	999,00
516-964-10	47	Teras	2	EN ISO 3650	■	1 099,00	859,00
516-942-10	103	Teras	0	EN ISO 3650	■	3 406,00	2 599,00
516-943-10	103	Teras	1	EN ISO 3650	■	2 526,00	1 899,00
516-362-10	47	Keraamika	0	EN ISO 3650	■	2 694,00	2 149,00
516-363-10	47	Keraamika	1	EN ISO 3650	■	2 252,00	1 799,00
516-346-10	87	Keraamika	0	EN ISO 3650	■	4 560,00	3 499,00
516-347-10	87	Keraamika	1	EN ISO 3650	■	3 625,00	2 799,00

Suurus	Samm	Kogus
1,005	-	1
1,01 – 1,19	0,01	19
1,2 – 1,9	0,1	8
1 – 9	1	9
10 – 100	10	10

Suurus	Samm	Kogus
1,001 – 1,009	0,001	9
1,01 – 1,49	0,01	49
0,5 – 9,5	0,5	19
10 – 100	10	10

Suurus	Samm	Kogus
1,005	-	1
1,01 – 1,49	0,01	49
0,5 – 24,5	0,5	49
25 – 100	25	4

MÕÕDIKUTE STATIIVID



Nr. 7002-10
~~418 €~~
 Kampaniahind: 329 €

MIKROMEETRI STATIIVID



156-105-10

Nr. 156-101-10
~~57 €~~
 Kampaniahind: 45,90 €



Nr.	Mikromeetri vahemik, [mm]	Tavahind, €	Kampaniahind, €
156-105-10	0 – 50	46,00	36,90
156-101-10	0 – 100	57,00	45,90

Nr.	Laua efektiivsed mõõtmised [mm]	Maks. mõõdukõrgus, [mm]	Tavahind, €	Kampaniahind, €
7002-10	∅ 58	95	418,00	329,00
215-150-10	120 x 120	120	473,00	369,00

MAGNETSTATIIVID

Nr. 7011SN
~~96 €~~
 Kampaniahind: 69,90 €



Nr.	Tööraadius, [mm]	Magnetjõud, [N]	Tavahind, €	Kampaniahind, €
7031B	159	300	188,00	139,00
7033B	352	600	202,00	149,00
7011SN	160	600	96,00	69,90
7010SN*	150	600	88,00	65,90

* ilma peenseadistusega



174-185D

Nr. 174-183D

~~585,20 €~~

Kampaniahind: 459 €

KA-200 NÄIDUSEADE

- > Lihtsalt kasutatav ja multifunktsionaalne displei lineaarskaalaga ühendamiseks
- > Suurepärase jõudluse ja kulu suhtega 2/3-teljeline näiduseade
- > Saab kasutada nii freespingi kui ka treipingi loendurina, sisestades vajalikud parameetrid
- > Tööriista andmed, kahe telje lisamine, diameetri kuvamine, eelseadistatud väärtused jne

Nr.	Teljed	Tavahind, €	Kampaniahind, €
174-183D	2	585,20	459,00
174-185D	3	704,90	559,00

KOMPLEKT UUTELE JA KASUTATUD KÄSIJUHTIMISEGA TÖÖPINKIDELE

- > Lineaarskaala AT-715 ja KA-200 näiduseade. See pakumine koosneb skaaladest, millel on 2 või 3 näitu.
- > Lineaarsed kaalud efektiivse mõõtevahemikuga maks. 1 800 mm ühe skaala kohta
- > ABSOLUTE tehnoloogia – referentspunkti seadistamise vajadus sisselülitamisel puudub
- > IP67 kaitse – tänu elektromagnetilise induktsiooni põhimõtte kasutamisele (hästi kaitstud tolmu, vee ja õli eest). Samuti väga vastupidav.
- > Suur täpsus (alates ± 5 µm kuni 10 µm), olenevalt efektiivsest mõõtevahemikust
- > Lihtne paigaldus mitut tüüpi käsijuhtimisega tööpinkidele, eriti treipinkidele

Nr. 539-8XX-2

990 €

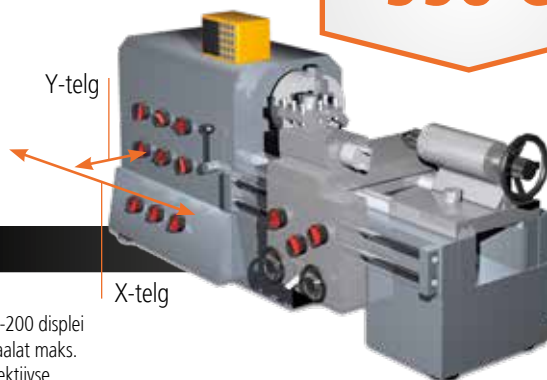

Y-telg

X-telg

2-teljeline KA-200 displei + kaks skaalat, maks. efektiivne mõõtevahemik 2 000 mm



2-teljeline KA-200 displei plus kaks skaalat maks. 2 000 mm efektiivse vahemikuga

Nr. 539-8XX-3

1 290 €

3-teljeline KA-200 displei plus kolm skaalat maks. 3 000 mm efektiivse vahemikuga

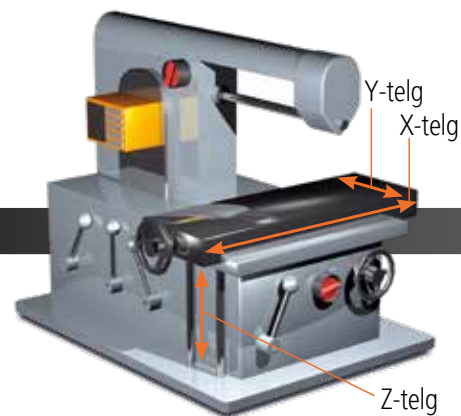

Y-telg

X-telg

Z-telg

3-teljeline KA-200 displei + kolm skaalat, maks. efektiivne mõõtevahemik 3 000 mm





Saadaval on täiendavad mõõtevahemikud (ei sisaldu põhikomplektides 1 ja 2)

Nr.	Efektívne mõõtevahemik, mm	Kogupikkus mm	Tavahind, €
539-860	2 000	2 198	1 052,60
539-861	2 200	2 398	1 170,30
539-862	2 400	2 598	1 286,90
539-863	2 500	2 698	1 346,20
539-864	2 600	2 798	1 403,50
539-865	2 800	2 998	1 521,10
539-866	3 000	3 198	1 637,70

Maks. liikumiskiirus	Efektívne mõõtevahemik	Täpsus
50 m/min	100 – 500 mm	± 5 µm
	600 – 1 800 mm	± 7 µm
	2 000 – 3 000 mm	± 10 µm

Pakutav komplekt (ülal) sisaldab lineaarskaalat mõõtevahemikuga kuni 1 800 mm

Nr.	Efektívne mõõtevahemik, mm	Kogupikkus mm
539-801	100	278
539-802	150	328
539-803	200	378
539-804	250	428
539-805	300	488
539-806	350	538
539-807	400	588
539-808	450	638
539-809	500	698
539-811	600	798
539-813	700	898
539-814	750	938
539-815	800	998
539-816	900	1 098
539-817	1 000	1 198
539-818	1 100	1 298
539-819	1 200	1 398
539-820	1 300	1 498
539-821	1 400	1 598
539-822	1 500	1 698
539-823	1 600	1 798
539-824	1 700	1 898
539-825	1 800	1 998

LINEAARSKAALA ABS AT1100

- > Vastupidav keskkonna saasteainete suhtes
- > Maailma suurim õhuvahe
- > Tolmu- ja veekindel tugev konstruktsioon

Ühilduvad liidesed*	FANUC Corporation α / α i jadaliides
	Mitsubishi Electric Corporation kiire jadaliides
	Siemens AG, DRIVE CLIQ-liides

* Pöörduge tootja poole, et saada üksikasjalikku teavet kasutatava süsteemi ühendamise kohta

Lisateave: nc-scales@mitutoyo.eu

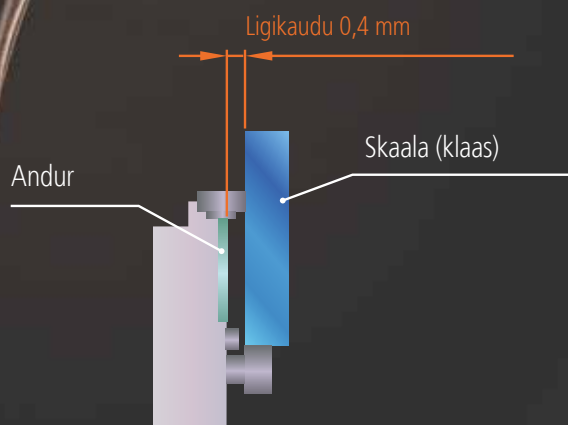



Nr. 542-157
~~715,50 €~~
 Kampaniahind: 549 €

SALEDAPEALINE LGK-SEERIA LINEAARMÕÕDIK

- > Diferentsiaalne signaaliedastus võimaldab seda kasutada mitmesuguste rakenduste jaoks.
- > Tänu väiksele suurusele saab seda paigaldada ka piiratud ruumis.
- > Fotoelektriline skaala annab sellele suure täpsuse kogu mõõtepiirkonna ulatuses.
- > Pikk toote eluiga tänu kuullaagritele spindli mehhanismis.

Nr.	Vahemik, [mm]	Mõõtmisjõud* [N]	Resolutsioon [mm]	Täpsus	Signaali samm [µm]	Maks. reageerimise kiirus	Kaal, [g]	Tavahind, €	Kampaniahind, €
542-157**	0 – 10	0,8/0,75/0,7	0,0005	(1,5 + L/50) µm	2	1 500 mm/s	175	715,50	549,00

* Spindel ALLA/horisontaalne/ÜLES
 ** Kuni laos jätkub

STANDARDNE LGF-SEERIA LINEAARMÕÕDIK

- > Kolvi täiustatud ehitus muudab selle välise mõjutuste ja vibratsiooni suhtes väga vastupidavaks.
- > Erinev nelinurk-laineline signaaliväljund võimaldab seda kasutada mitmesuguste rakenduste jaoks.
- > Pikk toote eluiga tänu kuullaagritele spindli mehhanismis.

Nr. 542-161
~~585,20 €~~
 Kampaniahind: 449 €



Nr.	Vahemik, [mm]	Mõõtmisjõud* [N]	Resolutsioon [mm]	Vars ø	Täpsus	Signaali samm [µm]	Maks. reageerimise kiirus	Kaal, [g]	Tavahind, €	Kampaniahind, €
542-161**	0 – 10	1,2/1,1/1	0,001	ø 8 mm	(1,5 + L/50) µm	4	1 500 mm/s	260	585,20	449,00

* Spindel ALLA/horisontaalne/ÜLES
 ** Kuni laos jätkub

Nr. 542-246
~~2 317,20 €~~
 Kampaniahind: 1 749 €

KÕRGLAHUTUSEGA LGB-SEERIA LINEAARMÕÕDIK

- > Eriti kompaktse ehitusega väike fotoelektriline skaala tagab suure täpsuse kogu ulatuses.
- > Erinev nelinurk-laineline signaaliväljund võimaldab seda kasutada mitmesuguste rakenduste jaoks.



Nr.	Vahemik, [mm]	Mõõtmisjõud* [N]	Resolutsioon [µm]	Vars ø [mm]	Täpsus	Tavahind, €	Kampaniahind, €
542-246	0 – 5	0,65/0,6/0,55	0,1	8	(1,5 + L/50) µm	2 317,20	1 749,00

* Spindel ALLA/horisontaalne/ÜLES

EH DISPLEI LINEAARMÕÖDIKUTELE

Nr. 542-075D

~~906,30 €~~

Kampaaniahind: 689 €



542-071D

- > Mitmefunktsiooniline näiduseade
- > Standardised RS-232C ja USB-liidesed võimaldavad hõlpsat suhtlemist arvutiga (USB-ühendus vajab tarkvara SENSORPAK).
- > Sisseehitatud võrgufunktsioon võimaldab teil hõlpsasti luua mitmepunktilist mõõtesüsteemi (RS-link, kuni 10 loendurit).
- > 2-sisendiga mudel võib teha kahe anduri vahelisi liitmisi ja lahutamisi.

Nr.	Resolutsioon [mm]	Maks. sisendsagedus	Sisendsignaali tüüp	Kohaldatav mõõteriist	Möödikusisendid	Kaal, [g]	Tavahind, €	Kampaaniahind, €
542-075D	0,0001/0,001/0,01	2,5 MHz (2-faasiline täisnurklaine), vastuse kiirus sõltub mõõteriista spetsifikatsioonist	Diferentsiaalne täisnurklaine	LGF, LGK, LGB, LG, LGM, LGH (välja arvatud viitepunktiga LGF-Z ja 0,01 µm eraldusvõimega LGH)	1	760	906,30	689,00
542-071D	0,0001/0,001/0,01				2	800	1 101,40	839,00

SENSORPAK

- > Kuvab kuni 60 anduri mõõtmisväärtusi samaaegselt ja reaalaajas.
- > Saate reaalaajas teha arvutusi kuni 30 lineaaranduri näitudega.
- > Tarkvara võimaldab tulemuste graafilist esitamist paljudel erinevatel viisidel, näiteks arvude, graafikute või skaaladega.

Nr. 02NGB072

~~803,50 €~~

Kampaaniahind: 619 €

Mudel	Sensorpak
Nr.	02NGB072
Väljundfunktsioon	Otsene väljund Microsoft® Excel® arvutustabelile, väljundiks on CSV-fail (ühildub MeasurLinkiga)
Täielik tolerantsi hinnang	GO/NG hinnang (täpsustades täieliku tolerantsi hinnanguid). GO/NG signaali väljund valikulise I/O kaabliga
Sisendfunktsioon	Käivitusfunktsioon: klahvitaimer või välise TRG abil (koos valikulise I/O-kaabliga) Andmesisestussagedus: maks. 9999 korda (60 mõõdikut) kuni 60 000 korda (6 mõõdikut)
Rakenduse loendur	Näiduseadmed RS-232C (EH ja EV) ja USB-liidestega (EH)
Ekraan	Ekraani tüüp: loendur, ribagraafik, arvesti, diagramm (saab üheaegselt kuvada) Tolerantsi hinnangu tulemus: värviline ekraan (roheline/punane) Ühendatavad mõõdikud: maks. 60 mõõdikut



Möötekuva



LITEMATIC VL-50S-B

See on kõrge täpsusega mõõtepea, millel on eraldi kontrollid. LITEMATIC VL-50 annab teile järgmised eelised:

- > Selle mõõtejõud on 0,01 N (1 gf) ja eraldusvõime 0,01 µm.
- > Pidev ja nõrk mõõtejõud muudab selle eriti sobivaks pehmete materjalide, nagu kummi, plasti, kile, paksuse või tundliku kujuga osade mõõtmiseks.
- > Mootori abil liikuv varbkolb annab teile lähenemisvahemikus ja tagasitõmbekiiruse ohutuks ning lihtsaks kasutamiseks.
- > Pea on varustatud eraldi kontrollidega, seega saate kinnitada selle mõõteseadele või valikulisele kompraatori statiivile.

Nr.	Vahemik, [mm]	Täpsus	Mõõtmisjõud* [N]	Resolutsioon [µm]	Tavahind, €	Kampaaniahind, €
318-226D	0 – 50	(0,5 + L/100) µm	0,01 (1 gf)	0,01, 0,1, 1 (lülitatav)	6 646,20	–
318-227D	0 – 50	(0,5 + L/100) µm	0,015 (15 gf)	0,01, 0,1, 1 (lülitatav)	6 873,10	–
318-228D	0 – 50	(0,5 + L/100) µm	1 (102 gf)	0,01, 0,1, 1 (lülitatav)	7 099,90	–

LITEMATIC VL-50-B

See on suure täpsusega motoriseeritud mõõtemasin, mida on lihtne ja ohutu käsitseda. LITEMATIC VL-50 annab teile järgmised eelised:

- > Selle mõõtejõud on 0,01 N (1 gf) ja eraldusvõime 0,01 µm.
- > Pidev ja väike mõõtejõud muudab selle eriti sobivaks pehmete materjalide, nagu kummi, plasti, kile, paksuse või tundliku kujuga osade mõõtmiseks.
- > Mootori abil liikuv varbkolb tagab tööpiirkonna ja tagasitõmbekiiruse ohutuks ning lihtsaks kasutamiseks.

Nr.	Vahemik, [mm]	Täpsus	Mõõtmisjõud* [N]	Resolutsioon [µm]	Tavahind, €	Kampaaniahind, €
318-221D	0 – 50	(0,5 + L/100) µm	0,01 (1 gf)	0,01, 0,1, 1 (lülitatav)	6 986,50	–
318-222D	0 – 50	(0,5 + L/100) µm	0,015 (15 gf)	0,01, 0,1, 1 (lülitatav)	7 213,30	–
318-223D	0 – 50	(0,5 + L/100) µm	1 (102 gf)	0,01, 0,1, 1 (lülitatav)	7 441,20	–



318-221D

Valikulised lisatarvikud

Nr.	Nimetus	Märkused	Tavahind, €	Kampaaniahind, €
02AZD730G	U-WAVE juhtmevaba saatja	IP67	163,00	119,00
02AZD880G	U-WAVE juhtmevaba saatja	Helisignaali	163,00	119,00
02AZD790D	U-WAVE-T ühenduskaabel	10-pin, lihtne mudel	87,00	49,90
06AFM380D	USB-otsesisestusvahendi kaabel (2 m)	10-pin, lihtne mudel	107,00	81,90
936937	Kaabel DIGIMATIC (1 m)		48,00	–
965014	Kaabel DIGIMATIC (2 m)		62,00	–
02ADB440	Andmepistik I/O liidese jaoks (kattega)		45,00	–
12AAA807D	RS232-C kaabel		60,00	–
901312	Kerakujuline mõõteotsik		12,00	–
957460	Litematic mõõtepea statiiv	LITEMATIC VL-50S-B jaoks	3 931,60	–



Nr. 302-701-1D
~~12 880 €~~
 Kampaniahind: 9 799 €

M2 2D
 protsessor
 on valikuline

MÕÕTEPROJEKTOR SEERIAST PJ-A3000

PJ-A3000 seeria vertikaalse optilise süsteemiga mõõteprojektorid annavad suurepärase mitmekülguse ja kasutusmugavuse keskmise suurusega detailide mõõtmisel.

- > Lineaarskaalad on integreeritud XY-tasandile
- > Sisseehitatud pöörlev enkooder ø 315 mm projektsiooniekraanil
- > XY-tasand on varustatud kiirvabastusmehhanismiga laua kiireks liigutamiseks
- > 10X objektiiv kaasas

Nr.	Nimetus	Tavahind, €	Kampaniahind, €
302-701-1D	PJ-A3010F-200: XY-tasand: 200 x 100 mm	12 880,00	9 799,00

MÕÕTEPROJEKTOR PV-5110

Tugev eraldiseisev PV-5110 mõõteprojektor koos vertikaalse optilise süsteemiga tagab suurepäraseid vaatlused oma suurel ø 508 mm projektsiooniekraanil

- > Lineaarskaalad on integreeritud XY-tasandile.
- > Sisseehitatud pöörlev enkooder ø 508 mm projektsiooniekraanil.
- > 10X objektiiv on kaasas.
- > Selleks, et see sobiks klientide nõudmistele, on XY-tasandi liikumist võimalik kuvada valikulisel 2-teljisel KA-näiduseadmel või täiustatud QM-Data 200 andmeprotsessoril või andmetötlussüsteemis M2.

Nr. 304-919D
~~15 450 €~~
 Kampaniahind: 11 799 €



M2 2D
 protsessor
 on valikuline

Nr.	Nimetus	Tavahind, €	Kampaniahind, €
304-919D	PV-5110: XY-tasand: 200 x 100 mm	15 450,00	11 799,00

MÕÕTEPROJEKTORITE ANDMETÖTLUSSÜSTEEM M2

Intuiitiivne ja hõlpsasti kasutatav puutetundliku ekraaniga 2D andmetötlussüsteem



Põhiomadused:

- > Mõõtepunkti määramine ristkujutise (63AAA406) või valikulise optilise servadetektori abil (63AAA407)
- > Mõõtke, konstrueerige ja määrake 2D omadused.
- > Osaprogrammi õpetamine
- > Põhjalikud mõõtmisaranded
- > Tolerantsi kontroll vastavalt DIN / ISO

- > Toiteallikas ja USB-kaabel.
- > Masinahoidik, RAM-kuul, RAM-haarats, VESA-kinnitus valikulise tahvelarvuti paigaldamiseks projektori korpusele.

Valikuline, kuid vajalik lisavarustus

- > Puuteekraaniga tahvelarvuti Microsoft® Win10, 64 bitise operatsioonisüsteemiga (Lisateabe saamiseks pöörduge kohaliku Mitutoyo tarnija poole.)

Süsteem koosneb:

- > M2 metroloogiatarvvara
- > 2-teljeline liideskarp ja 15-kontaktilised ühenduskaablid

Opti-fix kinnitussüsteem



Valikulised lisatarvikud

Nr.	Nimetus	Tavahind, €	Kampaniahind, €
K550892	Opti-fix kinnitussüsteem	500,00	399,00

Nr.	Nimetus	Tavahind, €
63AAA406*	M2 andmetötlussüsteem ilma servatuvastuseta.	1 750,00
63AAA407*	M2 andmetötlussüsteem ilma servatuvastuseta.	3 000,00

* Tahvelarvuti ei ole kaasas



Nr. MFSET01
~~16 816 €~~
 Kampaniahind: 13 599 €

MÕÕTEMIKROSKOOP MF, PÕLVKOND D

- > MF seeria mõõtemikroskoobid pakuvad silmapaistvat optilist kvaliteeti oma ML-seeria pika töökaugusega objektiividega.
- > Mõõtmistäpsus on üks kõrgemaid omas klassis.
- > Pidevalt reguleeritav LED-kontuur ja pinnavalgustus tagavad optimaalse valgustuse.
- > 30X-suurendusega terava pildi tagavad 10X okulaar ja 3X ML objektiiv.

MF-B2010D komplekt

Nr.	Nimetus	Tavahind, €	Kampaniahind, €
176-867-10	MF-B2010D mikroskoobi XY-laud 200 x 100 mm. 3X ML objektiiv kaasas.	13 100,00	-
176-393	Okulaar, suurendus 10x	1 446,00	-
176-445D	Pinna ja kontuuri LED-valgustus	2 270,00	-
MFSET01	Kõigi ülalnimetatud toodete komplekt	16 816,00	13 599,00

MF-B2017D komplekt

Nr.	Nimetus	Tavahind, €	Kampaniahind, €
176-868-10	MF-B2010D mikroskoop, XY-laud 200 x 170 mm. Komplekti kuulub 3X ML objektiiv.	16 000,00	-
176-393	Okulaar, suurendus 10x	1 446,00	-
176-445D	Pinna ja kontuuri LED-valgustus	2 270,00	-
MFSET02	Kõigi ülalnimetatud toodete komplekt	19 716,00	15 999,00

KÄSITSI JUHITAV MÕÕTEMIKROSKOOP TM, PÕLVKONNA B SEERIA

- > Tugev ja kompaktne mõõtemikroskoop, mis sobib töökojas kasutamiseks
- > XY-tasand digitaalsete mikromeetriotsakutega ja vaatlus-nurgamõõdikuga võimaldab lihtsalt mõõtsid ja nurki mõõta.
- > LED kontuuri, pinna ja valikulise reguleeritava valgustugevusega ringvalgustusega
- > Mugav 30X suurendus 2X objektiivi ja 15X okulaariga
- > Saadaval 2 suuruses mõõtelauaga

TM-505B komplekt

Nr.	Nimetus	Tavahind, €	Kampaniahind, €
176-818D	TM-505B mikroskoop, XY laud 50 x 50 mm	4 403,00	-
164-163	2 x digitaalne mikrom. kruvik, 0 – 50 mm	1 584,00	-
63AAA001	Reguleeritava valgustugevusega LED ringlamp	400,00	-
TMSET01	Kõigi ülalnimetatud toodete komplekt	6 387,00	4 999,00

TM-1005B komplekt

Nr.	Nimetus	Tavahind, €	Kampaniahind, €
176-819D	TM-1005B mikroskoop, XY laud 100 x 50 mm	5 783,00	-
164-163	2 x digitaalne mikrom. kruvik, 0 – 50 mm	1 584,00	-
611675-031	Pikkusplaat 50 mm, klass 1	63,00	-
63AAA001	Reguleeritava valgustugevusega LED ringlamp	400,00	-
TMSET02	Kõigi ülalnimetatud toodete komplekt	7 830,00	5 999,00



Nr. TMSET01

~~6 387 €~~
 Kampaniahind: 4 999 €

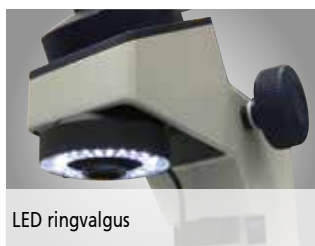

LED ringvalgus

VICKERSI KÕVADUSE TESTIMISE MASIN HV-110/120

- > 144 mm (5,7-tolline) värviline ekraan (tüüp A) parema nähtavusega, lihtsalt kasutatava kasutajaliidesega
- > Kvaliteetsed objektivid parima vaatluskujutise jaoks
- > Elektromagnetiline katsekoormuse juhtimine kõigil mudelitel
- > LED-valgustus pikendab tööiga ja pakub loomulike värvidega vaatluskujutist
- > Toetab valikuliste katsekoormustega mikro-Brinellit kuni 62,5 kgf, sõltuvalt mudelist.
- > Koos 10x objektiviiga



Vickersi süvend

Nr. 810-440D
~~12 500 €~~
 Kampaniahind: 10 799 €



Nr.	Nimetus	Katsekoormused, kgf	Tavahind, €	Kampaniahind, €
810-440D	HV-110 A-tüüp	1 – 50	12 500,00	10 799,00
810-445D	HV-120 A-tüüp	0,3 – 30	13 000,00	10 999,00
11AAC714	20 x objektiv	–	730,00	–
11AAC715	50 x objektiv	–	880,00	–

ROCKWELL HR-530

- > Uus ja intuiitselt juhitud kasutajaliides
- > Mitme katsekoormuse tekitamine Rockwelli, Rockwelli pindmise ja Brinelli kõvaduse jaoks kuni 187,5 kgf
- > Toetab Brinelli sügavuse mõõtmist, ISO2039-2 plasttesti ja Rockwelli alfatesti.
- > Hoovaga mõõtepea ulatub hõlpsasti sisepindadeni (min. ø 40 mm / ø 22 mm, kui kasutatakse valikulist teemanti mõõtepead) ja välispindadest ning parim ülevaade näidise kohta.
- > Reaalajas elektrooniline testjõu juhtimine tagab täpse koormamise ja kõrvaldab täielikult katsejõu ületamise. See võimaldab ka täpselt täita katseaja tsüklit. Saavutatakse suurepärase korratavus.
- > Ajasäästlik pidevtestimise režiim, mis võimaldab järjekorras testimist, muutmata spindli asendit. Pidevtestimist saab juhtida jalglüliti abil.
- > Automaatse peatamisega laua tõstmine ja automaatne eelpinguti pakuvad stabiilset katsejõudude tekitamist.

Nr. 810-236
~~11 200 €~~
 Kampaniahind: 8 999 €



Sisetestimise võimalus



Rockwelli kaalud	Rockwelli pindmised kaalud	Indentor
HRA, HRC, HRD	HR15N, HR30N, HR45N	Teemant
HRB, HRF, HRG	HR15T, HR30T, HR45T	Kuul 1,5875 mm
HRE, HRH, HRK	HR15W, HR30W, HR45W	Kuul 3,175 mm
HRL, HRM, MRP	HR15X, HR30X, HR45X	Kuul 6,35 mm
HRR, HRS, HRV	HR15Y, HR30Y, HR45Y	Kuul 12,7 mm

Nr.	Nimetus	Katsekoormused, kgf	Maks. detaili kõrgus, mm	Rockwelli kaalud	Brinelli skaalad	Brinelli sügavuse mõõtmise skaalad	Plastist testskaalad	Tavahind, €	Kampaniahind, €
810-236	HR-530	3-187,5	250	30	11	2	5	11 200,00	8 999,00

ÖKONOOMNE ROCKWELLI KÕVADUSE TESTIMISE MASINATE SEERIA

ROCKWELL HR-110MR / HR-210MR / HR-430MR

- > Raami ehitus tagab töödetaili positsioneerimiseks maksimaalse kliirensi. (Seadme paigaldamiseks on vaja tasast lauda)
- > Toetab Brinellit valikulise katsekoormusega kuni 187,5 kgf
- > Kolm erinevat mudelit, manuaalne/poolautomaatne analoog ja automaatne digitaalne tüüp:
 - > Käsitsi reguleeritav kaalumuuutus HR-100 ja HR-200 jaoks
 - > Koormuse muutmise pöördnupu abil (mudel HR-400)
 - > Käsitsi katsekoormuse rakendamine (mudel HR-100)
 - > Poolautomaatne töötamine (mudel HR-200)
 - > Automaatne töötamine (mudel HR-400)
- > Suurendage protsessi ohutust, lisades K543817 klammerdamisseadme

Nr.	Nimetus	Katsekoormused, kgf	Tavahind, €	Kampaaniahind, €
HRSET01	HR-110MR sh. K543817	60/100/150	4 470,00	3 599,00
HRSET02	HR-210MR sh. K543817	60/100/150	5 270,00	4 199,00
HRSET03	HR-430MR sh. K543817	60/100/150	8 270,00	6 599,00

Rockwelli kaalud	Indentor
HRA, HRC, HRD	Teemant
HRB, HRF, HRG	Kuul 1,5875 mm
HRE, HRH, HRK	Kuul 3,175 mm
HRL, HRM, MRP	Kuul 6,35 mm
HRR, HRS, HRV	Kuul 12,7 mm



DETAILI KINNITAMISE SEADE

- > Vältib katsekeha liikumist kõvaduse testimise ajal
- > Ideaalne võllide ja lehtmaterjalist väljalõigete jaoks
- > Sisemine ø klamber 18 mm
- > Parima tulemuse saavutamiseks kasutage Mitutoyo indentorit
- > Kohaldatav HR-110MR, HR-210MR, HR-430MR jaoks

Nr.	Nimetus	Rakendusmodellid	Tavahind, €	Kampaaniahind, €
K543817	Kinnitamise seade	HR-110MR, HR-210MR, HR-430MR	470,00	-

Nr. HRSET01
~~4 470 €~~
 Kampaaniahind: 3 599 €



HRSET02

HRSET03





Nr. 810-298-10
~~2 850 €~~
 Kampaniahind: 2 399 €

LEEB'I KAASASKANTAV KÕVADUSE KATSESEADE HH-411

- > See instrument on kõvaduse testimise lahendus suurte detailide korral
- > Lihtne testprotseduuri läbiviimine
- > Automaatne löögi suuna tuvastamine
- > Komplektis HLD-skaala löögiseadmed
- > Testplokk kuulub standardtarvikute hulka
- > Täiendavad löögiseadmed on valikulised

Standard mudel koos HLD surveseadmega

Nr.	Nimetus	Surviseade	Tavahind, €	Kampaniahind, €
810-298-10	HH-411	HLD	2 850,00	2 399,00

Nr.	Nimetus	Tavahind, €	Kampaniahind, €
810-288-10	HLDC löögiseade UD-412	1 360,00	-
810-289-10	HLD+15 löögiseade UD-413	1 470,00	-
810-290-10	HLDL löögiseade UD-414	1 790,00	-



HLDC ilöögiseade UD-412
 Kasutage silindrite siseseinte jaoks.
 Käepide on lühike, et võimaldada silindrisse paigutamist.



HLD+15 löögiseade UD-413
 Kasutage nõgusate detailide korral,
 näiteks hammasrattad, kuullaagrid jne.



HLDL löögiseade UD-414
 Kasutage hammasrattaste, keevitatud nurkade jne jaoks.

MOBIILNE KAREDUSE MÕÕDIK – SURFTEST SJ-210/SURFTEST SJ-310

- > Kaasaskantavad seadmed võimaldavad pinnakaredust mõõta lihtsalt ja täpselt.
- > SJ-210, mis on täiuslikult ette nähtud kohapealseks kasutamiseks, on tööstusliku keskkonna jaoks vastupidav konstruktsioon.
- > EN ISO vastab 2 µm stiiluse raadiusega, mõõtmisjõud on 0,75 mN
- > EN ISO EN ISO vastab 40 mm liikumisraadiusega - seetõttu sobib $\lambda_c = 0,8$ mm karedusega pinnale.
- > Toetab VDA standardit ja eriparameetreid nagu Rz1 max!
- > Värviline LCD-ekraan pakub suurepärase loetavust ja sisaldab ka taustvalgustust paremaks jälgimiseks pimedas keskkonnas.
- > Lihtne ja intuiitiivne menüüs liikumine.
- > SJ-310 seeria pakub LCD-ekraani kui puuetundlikku ekraani, mida on lihtne ja probleemivaba kasutada. Sisseehitatud printeri abil saab tulemused, profiilid, tingimused ja muud andmed välja printida automaatselt või soovi korral.
- > SJ-seeria teeb karedusanalüüsi vastavalt erinevatele rahvusvahelistele standarditele (EN ISO, VDA, ANSI, JIS) ja kohandatud seadistustele.
- > Mõlemad instrumendid annavad kasutajale kiire analüüsi värvilise tolerantsi hinnangu abil.
- > Mõlemad seadmed on saadaval standardanduriga, aga ka retraktsioonisüsteemiga (R-tüüpi) või läbimõõdude mõõtmise jaoks, nagu väntvõllid või sügavad sooned (S-tüüp).
- > SJ-210 on saadaval kahes erinevas keeles – kokku 21 keele toetus

Skaneerige QR-koodi oma mobiilseadmega ja vaadake meie tootevideoid YouTube'is



Nr. 178-560-01D
Nr. 178-560-03D

~~2 215 €~~

Kampaaniahind: 1 899 €



Nr. 178-570-01D

~~4 450 €~~

Kampaaniahind: 3 599 €

Nr.	Nimetus	Tavahind, €	Kampaaniahind, €
178-560-01D	SJ-210 Surftest	2 215,00	1 899,00
178-560-03D	SJ-210 Surftest	2 215,00	1 899,00
178-562-01D	SJ-210 R Surftest	2 575,00	1 999,00
178-564-01D	SJ-210 S Surftest	4 100,00	3 199,00
178-570-01D	SJ-310 Surftest	4 450,00	3 599,00
178-574-01D	SJ-310 S Surftest	6 300,00	4 999,00
178-029*	Graniitstatiiv	738,00	599,00
12AAA221	Graniitstatiivi adapter	45,00	36,90

* 12AAA221 on vajalik SJ-210/SJ-310 jaoks

Anduri tüübid SJ-210 ja SJ-310



Standardne



R-tüüp



S-tüüp



Graniitstatiiv 178-029 ja adapter 12AAA221

MOBIILNE VÕI STATSIONAARNE KAREDUSE MÕÖTMINE – MITTELIBISTATAV SURFTEST SJ-410 SEERIA

- > Kaasaskantav vahend, mis võimaldab pinnakareduse lihtsat ja täpset mõõtmist kohapeal, sõltumata vooluallikatest.
- > SJ-410 seeria mittelibistatav konstruktsioon võimaldab esmaste profiilide (P), karedusprofiilide (R), laineprofiilide (W) ja mitmete teiste profiilide loomist. See võimaldab pinnakompensatsiooni kasutamist kaardus, radiaal- ja kaldpindade korral.
- > Selle kasutamine on ülimgav tänu lihtsale ja intuiitsele menüü juhtimisele.
- > Seadmel on kõrgeim püstajam, mille traaversi pikkus on 25 mm ja 50 mm. Kliendid saavad valida suure hulga kergesti asendatavate stiiluste vahel.
- > Suur 14,5 cm värviline mitmekeelne LCD-puuteekraan lihtsustab näitude lugemist ja kasutamist.
- > Sisseehitatud printeri abil saab tulemused, profiilid, tingimused ja muud andmed välja printida automaatselt või soovi korral.
- > Suurepäraseid valikulised lisatarvikud, nagu automaatseadistaja, X-telje reguleerimisseade ja digitaalne tasandusseade, mis on paigaldatud graniitstatiivile - eraldi või kombinatsioonis



Tarkvara SJ-210/-310/-410 seeriale "USB Communication Tool":
http://www.mitutoyo.eu/en_us/downloads/software-and-updates/ (Vajalik registreerimine)

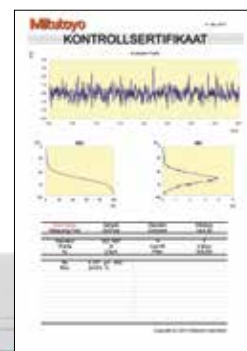

Nr. 178-580-01D
~~8 430 €~~
 Kampaniahind: 6 999 €



Nr.	Nimetus	Tavahind, €	Kampaniahind, €
178-580-01D	SJ-411 Surftest	8 430,00	6 999,00
178-582-01D	SJ-412 Surftest	9 900,00	7 999,00
178-010	Automaatseadistaja	2 370,00	1 899,00
178-020	X-telje reguleerimisseade	1 220,00	999,00
178-030	Digitaalne nivelleerimisseade	1 800,00	1 499,00
178-039	Graniitstatiiv	732,00	599,00



Lisavarustuses olev automaatseadistaja, X-telje reguleerimisseade ja digitaalne tasandusseade, mis on paigaldatud graniitstatiivile.

KAHE PLAADIGA KINNITUSRAKISTE KOMPLEKT, eco-fix

Kahe plaadiga süsteem võimaldab kiiremaid kordusmöötmisi. Plaat, millele kinnitatakse detail, on varustatud käepidemete ja ühenduskohtadega ning seda saab kiiresti ja täpselt paigutada stantsaarsele alusele. Kahe alusplaadi kasutamisega saab märkimisväärselt kiirendada järjestikku tehtavaid möötmisi. Möötmisprogrammi töötamise ajal saab rakistada järgmise detaili ning seega väheneb detaili vahetamise kuluv aeg.



K551218: alumise vastuvõtja alusesüsteemi rakendus

Nr. K551218
~~1 970 €~~
Kampaaniahind: 1 679 €



K551218: 58 eco-fix kinnitusdetaili



K543812: Alus ja detail ei kuulu tarnimisele

Nr.	Nimetus	Tavahind, €	Kampaaniahind, €
K551218	eco-fix komplekt S koos alusega Kinnituskomplekt väikeste ja keskmise suurusega detailide jaoks. Sealhulgas: Alusplaat 250 mm x 250 mm 58 eco-fix kinnitusdetaili, nt sulgurid, kohtspindlid, vedruklambrid, vastuvõtja alus, käepidemed ja tagavarapoldid	1 970,00	1 679,00
K543812	Rakis 6 alusele	1 792,00	1 479,00

CMM KINNITUSRAKISEKOMPLEKT eco-fix sari

Mitutoyo "eco-fix" kinnituskomplekti seeria on väga kiire ja taskukohane lahendus töödeldavate detailide kinnihoidmiseks CMM-il. Vaid paari minutiga on teie kinnitusrakis valmis möötmiseks. Seetõttu on eco-fix suurepärase alternatiiv spetsiaalselt valmistatud rakistele.

- > Sobib kõigile CMM-kaubamärkidele
- > Ehitage oma individuaalsed kinnitusrakised ainult 20 minutiga!
- > Paindlikud moodulsüsteemid
- > Kiire ja taskukohane
- > Sobib erinevate detailide või muude mõõteriistade jaoks
- > Lihtne kohandamine vastavalt toote muutustele
- > M6 keermega muster
- > Ostke üks komplekt iga detaili jaoks



Nr. K551048
~~920 €~~
Kampaaniahind: 799 €

Nr.	Nimetus	Tavahind, €	Kampaaniahind, €
K551048	eco-fix S Kinnituskomplekt väikestele ja keskmistele detailidele. Sealhulgas: Alusplaat 250 mm x 250 mm 58 eco-fix klamberelementi (nt sulgurid, positioneerimistihvtid, vedruklambrid)	920,00	799,00
K551549	eco-fix L Kinnituskomplekt keskmistele ja suurtele detailidele. Sealhulgas: Alusplaat 500 mm x 400 mm 97 eco-fix klamberelementi (nt sulgurid, positioneerimistihvtid, vedruklambrid)	1 710,00	1 499,00

MÕÕTEOTSIKUTE KOMPLEKTID CMM

Mitutoyo stiilused on ideaalne valik puutemõõtmiste jaoks. Need tagavad usaldusväärsed ja väga hästi korratavad tulemused ning neid saab kasutada mis tahes CMM-i kaubamärgiga. Mitutoyo pakub stardikomplekte, mis sisaldavad paljude mõõtmisülesannete jaoks sobivaid mõõteotsikuid. Tootja valikus on ka laias valikus teisi stiiluseid, nagu tähtstiilused või kettakujulised stiilused, et vastata teie mõõtmisvajadustele. Küsige omale mõõteotsikute infoleht.



Nr. K651376

~~140 €~~

Kampaaniahind: 119 €

- > Sobib kõigile CMM-kaubamärkidele
- > Kvaliteetsed puutemõõtmised
- > Uute masinate jaoks ja olemasolevate mõõteotsikute asendamiseks
- > Mitutoyo pakub laias valikus mõõteotsikuid peaaegu iga rakenduse jaoks.

Nr.	Nimetus	Tavahind, €	Kampaaniahind, €
K651376	Stiiluste komplekt M2 Starter Sondisüsteemide TP20 või TP200 jaoks. Sealhulgas: <ul style="list-style-type: none"> • 4 stiilust otsa läbimõõduga ø 1 mm kuni ø 4 mm • 2 pikendust, 10 mm ja 20 mm • Stiiluse koostepikkus kuni 50 mm 	140,00	119,00
K651380	Stiiluste komplekt M3 Starter Sondisüsteemide SP25M jaoks. Sealhulgas: <ul style="list-style-type: none"> • 5 stiilust otsa läbimõõdudega ø 1 mm kuni ø 5 mm • 2 pikendust, 20 mm ja 35 mm • Stiiluse koostepikkus kuni 55 mm 	201,00	169,00
K651445	Mõõteotsikute komplekt M2/M3 MiSTAR Sondisüsteemide TP20/200 ja SP25M jaoks. Sealhulgas: <ul style="list-style-type: none"> • 5-suunaline stiilusehoidja • 5 CFK M2 stiilused parima jõudluse jaoks • M2/M3 adapter • Lüliiides M2 • Volframkarbiidist stiilused M2 ja M3 	750,00	649,00

METRIC

MÕÕTETEHNIKA

www.metric.ee • info@metric.ee • +372 5341 6536

Tehing on kehtiv 1. aprillist kuni 31. maini 2020. Jätame endale õiguse teha tehnilisi muudatusi ja arendusi; need hinnad kehtivad ainult äriklientidele.
Kõik hinnad on esitatud netohindadena EURO + käibemaks. Täpsem teave veebilehel www.mitutoyo.se.
Siin pakutud toodete tarnimine ja hinnad kehtivad, kuni kaup jätkub. Tehnilised muudatused, vead ja trükvead pole välistatud.

Koordinaatmõõtemasinad



Optilised mõõtesüsteemid



Kuju mõõtmine



Optiline mõõtmine



Andursüsteemid



Katseseadmed ja seismomeetrid



Digitaalskaalad ja DRO-süsteemid



Väiketööriistad ja andmehaldus

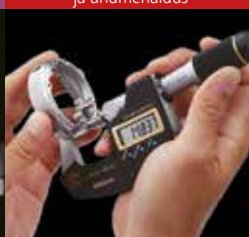

Millised teie väljakutsed ka poleks, Mitutoyo toetab teid algusest lõpuni.

Mitutoyo ei ole ainult tippkvaliteediga mõõteriistade tootja, vaid pakub ka kvalifitseeritud toetust seadmete kogu eluea jooksul, osutades terviklikku teenust ja tagades, et teie töötajad saavad investeeringut parimal viisil kasutada.

Peale kalibreerimise põhialuste ja remondi pakub Mitutoyo toote- ja metroloogiakoolitust, aga ka IT-tuge keeruka tarkvara jaoks, mida kasutatakse tänapäeva mõõtmistehnoloogias. Me kavandame, ehitame, katsetame ja pakume silmapaistvaid mõõtmislahendusi ning kui see on majanduslikult kasulik, teeme isegi teie ettevõttesisesel olulisel mõõtmisi alltöövõtulepingu alusel.

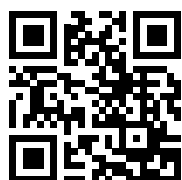

Vaadake lisaks tooteinfot ja meie tootekataloogi

www.mitutoyo.se

Märkus: Toodete pildid ei ole siduvad. Tootekirjeldused, eriti mis tahes ja kõik tooteomaduste kirjeldused, on siduvad ainult selgelt väljendatud kokkuleppe korral.

Mitutoyo, ABSOLUTE, DIGIMATIC ja U-WAVE on ettevõtte Mitutoyo Corp registreeritud kaubamärgid või kaubamärgid Jaapanis ja/või muudes riikides/regioonides. Opti-fix on ettevõtte KOMEG Industrielle Meßtechnik GmbH registreeritud kaubamärk. Excel, Microsoft ja Windows on Microsoft Corporationi registreeritud kaubamärgid või kaubamärgid USA-s ja/või teistes riikides. Thiokol on ettevõtte TORAY FINE CHEMICALS Co., Ltd. registreeritud kaubamärk. TÜV on ettevõtte TÜV Rheinland AG (lisaks teistele omanikele) registreeritud kaubamärk. YouTube on ettevõtte Google Inc registreeritud kaubamärk. Muud tooted, firmad ja kaubamärgid on siinkohal mainitud ainult tuvastamise eesmärgil ning need võivad olla nende vastavate omanike kaubamärgid

Mitutoyo

Mitutoyo Scandinavia AB

Släntvägen 6 • Box 712
SE-194 27 Upplands Väsby
Sverige

Tel. 08-594 109 50
Fax 08-590 924 10

kontakt@mitutoyo.se
www.mitutoyo.se